

4.0

bedding®
milano
100% italian quality

bedding®
milano
100% italian quality

SO
FA
BED

index

109 ANDERSEN	217 LAMPO
293 ANTIGUA	222 LAMPO MOTION
317 BILL	224 LAMPO GEMELLARE
201 BRIAN	247 LARRY
85 CHARLES	19 MARSALIS
319 CHICK POUF	213 MATRIX
135 CLARKE	115 MICHEL
145 CLARKE XL	91 MINGUS
97 DAVE	239 OLIVER
269 DENNIS	323 OSCAR
321 DORSEY POUF	153 PARKER
265 DOUGLAS	327 PAT
205 DUKE	325 PAUL
179 EDDIE	187 PETRUCCIANI
161 ELLINGTON	175 PRINCE
251 ELLIS - ELLIS-5	183 RETROHS
231 ERIC	257 RICHARD
283 FRANK	303 ROGER
73 FREDDIE	169 SHORTER
307 GIL	301 SPENCER
305 GINGER	227 STAN
37 GOODMAN	261 TAYLOR
193 GROOVE	329 TESSUTI "PANDORA"W
277 HADEN	297 TOMMY
287 JACK	299 TOMMY POUF
289 JACK CLASSIC	61 VIVIEN
235 JAN	309 WILLY
47 JARREAU	315 WILLY POUF
123 JEREMIE EVO	313 WILLY SIDE
128 JEREMIE EVO FASHION	331 MATERASSI
131 JEREMIE EVO TRENDY	333 PRESTIGE BED



19. Marsalis



37. Goodman



47. Jarreau



61. Vivien



73. Freddie



85. Charles



91. Mingus



97. Dave



109. Andersen



115. Michel



123. Jeremie Evo



128. Jeremie Evo Fashion



131. Jeremie Evo Trendy



135. Clarke



145. Clarke XL



153. Parker



161. Ellington



169. Shorter



175. Prince



179. Eddie



183. Retrohs



187. Petrucciani



193. Groove



201. Brian



205. Duke



213. Matrix



217. Lampo



222. Lampo motion



305. Ginger



307. Gil



309. Willy



313. Willy Side



224. Lampo gemellare



227. Stan



231. Eric



235. Jan



315. Willy pouf



317. Bill



319. Chick pouf



321. Dorsey pouf



239. Oliver



247. Larry



251. Ellis - Ellis-5



257. Richard



323. Oscar



325. Paul



327. Pat



329. Tessuti "Pandora"



261. Taylor



265. Douglas



269. Dennis



277. Haden



331. Materassi



333. Prestige Bed



283. Frank



287. Jack



289. Jack Classic



293. Antigua



297. Tommy



299. Tommy pouf



301. Spencer



303. Roger

MILANO BEDDING

IDENTITY

Milano Bedding® è un'azienda che dal 1985 si distingue per la qualità dei suoi prodotti, la completezza della gamma e l'adozione di meccanismi d'avanguardia. Fortemente motivata dalla volontà di creare trasformabili moderni e di design, ha iniziato la collaborazione con importanti designers, mettendo a punto una serie di modelli veramente innovativi e tecnologicamente avanzati, per caratteristiche, estetica, funzionalità e comfort mai raggiunti prima, attuando così un salto generazionale sia nel progetto costruttivo che nelle soluzioni tecniche.

Milano Bedding ha saputo realizzare questo mix di contenuti in una gamma di divani trasformabili (alcuni prodotti anche nella versione fissa), con diversi sistemi di apertura facili e immediati, senza rimozione di cuscini o schienali e la possibilità di contenere un letto pronto con lenzuola e coperte. I trasformabili Milano Bedding diventano dei veri e propri letti il cui comfort è garantito da materassi di alto spessore.

Since 1985 Milano Bedding® has manufactured high quality products: with this experience the sofa bed has evolved to new levels and awaits the next generation: design, function and comfort are the main feature of any product. The collection includes different and easy opening systems that allow a normal sofa to convert into a real bed, without removing any of the seat and back cushions and featuring very comfortable mattresses. Covers are totally removable for easy cleaning; the bed can always be ready made up with sheets and lightweight cover and pillow storage is hidden in the back. Milano Bedding has set out to be the complete resource for any sofa bed need.

Milano Bedding® se distingue depuis 1985 par la qualité de ses produits, une collection complète et l'utilisation de mécanismes d'avant garde. Une volonté très motivée de créer des convertibles modernes, l'a porté à collaborer avec des designers de renom pour créer et mettre au point une série de modèles innovants et technologiquement avancés, par leurs caractéristiques esthétiques, leurs fonctionnalités et un confort jamais atteint, réussissant ainsi un saut de génération aussi bien dans l'exécution du projet que dans les solutions techniques. Milano Bedding a su réaliser la fusion de ces éléments pour réaliser une collection de canapés convertibles (également quelques produits fixes), avec divers systèmes s'ouvrant immédiatement avec facilité, sans aucun déplacement des coussins d'assises et de dossiers, donnant accès à un lit fait. Les convertibles Milano Bedding sont de vrais lits dont le confort est garanti par des matelas d'épaisseurs importantes.

Milano Bedding® ist seit 1985 Hersteller von Verwandlungscouchen, der sich durch besonders innovative Mechanismen, die Qualität seiner Produkte und eine geschlossene Kollektion profiliert. In Zusammenarbeit mit bekannten Designern ist es gelungen, moderne Verwandlungscouchen zu schaffen, die in Technologie und Design fortschrittlich sind und die Ästhetik, Funktionalität und Komfort miteinander verbinden. So entstand eine Kollektion von Bettcouchen mit leicht und schnell bedienbaren Mechanismen, durch die ohne Entfernen von Kissen oder Rückenteilen ein Bett mit Bettlaken und Bettdecke (Wolldecke) sofort zur Verfügung steht. Die Bettsofas Milano Bedding lassen sich in echte Betten verwandeln, deren Bequemlichkeit durch den Einsatz von qualitativ hochwertigen Matratzen garantiert ist.

Milano Bedding® es una empresa que, desde el 1985, se distingue por la calidad de sus productos, su gama completa y la adopción de mecanismos de vanguardia. Fuertemente motivada por la voluntad de crear convertibles modernos y de diseño, le ha movido a la colaboración con importantes diseñadores, poniendo a punto una serie de modelos realmente innovadores y tecnológicamente avanzados, por características, estética, funcionalidad y confort jamás alcanzados antes, dando así un salto generacional tanto en el proyecto constructivo como en las soluciones técnicas. Milano Bedding ha sabido realizar esta mezcla de contenidos en una gama de sofás transformables en cama, con algunos productos también en la versión fija, y con diversos sistemas de apertura fácil e inmediata, sin desplazamiento de almohadas y/o respaldos teniendo la posibilidad de contener una cama lista para su uso, con sábanas y mantas. Los convertibles Milano Bedding se convierten en camas cuyo confort está garantizado por colchones, con espesores importantes.



PERCHÈ MILANO BEDDING?



"La tecnologia e la qualità sono strumenti pratici per raccontare, per esprimere, ma anche per emozionare." Roberto de Lorenzo nasce a Seregno nel 1963. Inizia il percorso professionale affiancando il padre nell'azienda di famiglia, leader nella produzione di meccanismi per divani letto; si diploma nel 1983 e nel 1985 fonda Kover, specializzandosi nella produzione di rivestimenti trapuntati e divani trasformabili per conto terzi. Con l'esperienza ed il know-how accumulato negli anni, nel 1996 fonda il brand Milano Bedding, ponendosi subito sul mercato come realtà attiva e dinamica nel settore specifico dei trasformabili innovativi e di qualità, dal design elegante e dalle finiture molto curate. Per perseguire i propri obiettivi, ha dato spazio a collaborazioni con designers, mettendo a loro disposizione il proprio knowhow (ingegnerizzazione, produzione, comunicazione, commercializzazione) per lo sviluppo di nuovi progetti. L'obiettivo è la qualità totale del progetto Milano Bedding: comfort e design protagonisti assoluti della casa, oltre naturalmente alla soddisfazione del cliente.



"Technology and quality are the tools we use not only to tell a story or express ourselves but also to appeal to people's emotions". Roberto de Lorenzo was born in Seregno, Italy, in 1963. At the beginning of his professional life, he supports his father in the family business which makes world-famous sofa bed mechanisms. After graduating in 1983, he starts Kover in 1985, a company that specialises in the manufacture of quilted coverings and sofa beds for third parties. Thanks to the experience and "knowhow" acquired over the years, in 1996 he launches Milano Bedding. The brand immediately establishes itself as one of the market leaders in the very specific sector of innovative and quality sofa beds, by combining design and attention to detail. In order to pursue his goal, he collaborates with several designers, putting at their disposal all his expertise in the fields of engineering, manufacturing, communications and marketing, allowing them to maximise their potential towards the development of new projects. He believes in achieving his objectives: the Milano Bedding project's aims have been fulfilled and the brand offers perfect quality: at home, comfort and design are both essential, as well as the full customer's satisfaction.

"La technologie et la qualité sont les outils que nous utilisons non seulement pour raconter une histoire ou s'exprimer, mais aussi pour séduire les clients". Roberto de Lorenzo est né en 1963 à Seregno en Italie. Au début de sa carrière, il a suivi les traces de son père dans l'entreprise familiale, maîtresse dans la fabrication de mécanisme pour canapés-lits de renommée mondiale. Licencié en 1983, il crée Kover en 1985, une entreprise spécialisée dans la fabrication de revêtement matelassé et de canapés-lits en sous-traitance. Grâce à son expérience et au savoir-faire qu'il a acquis au fil du temps, il lance Milano Bedding en 1996. En alliant design et soucis du détail, la marque s'est immédiatement hissée au rang de leader sur le marché très spécifique des canapés-lits innovants et de qualité. Pour atteindre le but qu'il s'était fixé, il s'entoure de plusieurs stylistes et met à leur disposition toutes ses connaissances des domaines de l'ingénierie, de la fabrication, de la communication et du marketing, leur permettant ainsi de maximiser leur potentiel pour le développement de nouveaux projets. Les objectifs sont atteints: le projet Milano Bedding a rempli ses missions et la marque offre une qualité irréprochable: dans une maison, le confort et le design sont aussi essentiels que la pleine satisfaction du client.

"Technologie und Qualität sind gute Instrumente um zu erzählen und auszudrücken aber auch um Emotionen zu erzeugen." Roberto de Lorenzo wird in Seregno im Jahre 1963 geboren. Er beginnt seine professionelle Laufbahn, in dem er mit dem Vater im Familienbetrieb – führend in der Herstellung von Klappbett-Mechanismen – zusammenarbeitet. 1983 erhält er sein Diplom und 1985 gründet er die Firma Kover, welche sich in der Produktion von Steppdecken und Couchbetten als Zulieferant spezialisiert. Mit den gewonnenen Erfahrungen einiger Jahre gründet er 1996 die Zweigfirma Milano Bedding und bestaetigt sich sofort auf dem spezifischen Markt eleganter-innovativer und qualitativer Bettcouchen. Um sein Ziel zu erreichen arbeitet er von Anfang an mit renommierten Designern, denen er all sein gewonnenes Know-How technischer und kaufmaennischer Art zur Veruegung stellt um neue Produkte zu entwickeln. Das Endziel ist Milano Bedding als Qualitätsprodukt in Komfort und Design in der Einrichtung zu etablieren – aber auch die Zufriedenheit des Endkunden.

"La tecnología y la calidad son instrumentos prácticos para decir, expresar, pero también para emocionar". Roberto de Lorenzo nació en Seregno en 1963. Comienza su carrera junto a su padre en la familia, un líder en la producción de mecanismos para sofá-cama; después de graduarse en 1983, en 1985 empieza "Kover", que se especializa en la producción de revestimientos acolchados y sofás convertibles para terceros. Con la experiencia y knowhow acumulado a lo largo de los años, en 1996 fundó Milano Bedding. La marca se establece de inmediato como una de las líderes del mercado en el sector específico de sofá camas innovadores y de calidad, mediante la combinación de diseño y atención al detalle. Para lograr sus objetivos, colabora con varios diseñadores, poniendo a su disposición toda su experiencia en los campos de la ingeniería, la industria manufacturera, las comunicaciones y la comercialización para el desarrollo de nuevos proyectos. El objetivo es la calidad total del proyecto Milano Bedding: confort y diseño protagonistas absolutos de la casa, por supuesto, así como la plena satisfacción del cliente.

WHY MILANO BEDDING?



Milano Bedding garantisce che l'intero ciclo della produzione è eseguito esclusivamente nella sede di Desio (MB) - Italia

Milano Bedding guarantees that the entire cycle of its production is carried out exclusively in its factory in Desio (MB), Italy

Milano Bedding garantit que l'ensemble de sa production est réalisé exclusivement en son usine de Desio (MB), Italie

Milano Bedding garantiert dass der gesamt Produktions-Zyklus ausschließlich im eigenen Werk in Desio (MB), Italien stattfindet

Milano Bedding garantiza que todo el ciclo de su producción se lleva a cabo exclusivamente en su



Collaborazione tra il nostro ufficio R & S e diversi Designers per lo studio dei nuovi prodotti

Collaboration between our R & S department and various Designers, for the study of new products

Collaboration entre notre département R & S et plusieurs designers, pour l'étude de nouveaux produits

Zusammenarbeit zwischen unseren F & E-Abteilung und mehrere Designer für die Erforschung von neuen Produkten

Colaboración entre nuestras oficinas de I + D y varios diseñadores para el estudio de nuevos productos



Macchinari di ultima generazione

Latest technology machinery

Machines de dernière génération

Maschinen auf dem technologisch fortschrittlichsten Stand

Maquinaria de última generación



Azienda certificata

Certified Company

Entreprise certifiée

Zertifizierter Hersteller

Empresa Certificada



Comfort di dormita supportato dalla disponibilità di diverse tipologie di materassi.

Sleeping comfort supported by the widest variety of quality mattresses in the sofa bed field

Confort du couchage soutenue par le choix de différents types de matelas

Schlafkomfort unterstützt durch die Verfügbarkeit der verschiedenen Arten von Matratzen

Confort para dormir con disponibilidad de diferentes tipos de colchones



Semplici sistemi di apertura

Easy opening systems

Systèmes d'ouverture facile

Einfache Öffnungs-Mechanismen

Fáciles sistemas de apertura



Prodotti testati e garantiti

Tested and guaranteed products

Produits testés et garantis

Produkte geprüft und garantiert

Productos probados y garantizados



Prodotti smontabili per un facile trasporto

Disassembled products for easy delivery

Produits démontables pour un transport pratique

Produkte sind zerlegbar für einen einfachen Transport

Productos desmontables para un transporte fácil

OPTIONAL



Meccanismo con ruote
Wheel mechanism
Mécanisme avec roulette
Mechanismus mit Rollen
Mecanismo con ruedas



Contenitore porta guanciali
Pillow storage
Compartment porte oreillers
Kopfkissen-Behälter
Contenedor para Almohadas



Rete a doghe
Slatted bed base
Sommier a lattes
Mechanismus mit Lattonrost
Somier de laminas



Copri rete
Bedstead protector
Couvre sommier
Überwurf für Bettenrost
Cubre somier



Copri meccanismo
Mechanism cover
Couvre mécanique
Überwurf für Mechanismus
Cubre mecanismo



Seduta "Soft"
"Soft" seat
Assise "Soft"
"Soft" Sitz
Asiento "Soft"

Seduta "Soft" disponibile per i modelli:
"Soft" seat available for models:
Assise "Soft" disponibles pour les modèles:
"Soft" Sitz erhältlich für die Modelle:
Asiento "Soft" disponible para los modelos:

Brian
Duke (no componibile)
Lampo
Lampo motion
Jan
Ellis
Ellis-5
Richard
Taylor



Piedini in metallo cromato
Metal feet, chrome finish
Pieds en métal chromé
Füsse Metall verchromt
Pies en metal cromado



Piedini in legno Q
Wooden feet Q
Pieds en bois Q
Holzfüsse Q
Pies en madera Q

naturale - natural - naturel - natur - natural
cilegio - cherry - merisier - Kirschholz - cerizzo
wungó



Piedini in legno T
Wooden feet T
Pieds en bois T
Holzfüsse T
Pies en madera T

naturale - natural - naturel - natur - natural
cilegio - cherry - merisier - Kirschholz - cerizzo
wungó

Piedini disponibili per i modelli:
Feet available for models:
Pieds disponibles pou les modèles:
Füsse erhältlich für die Modelle:
Pies disponible para los modelos:

Lampo
Lampo Motion
Stan
Eric
Jan
Richard
Taylor

LE
T'S
GO

Marsalis

design Christophe Pillet







Angoli appena accennati
definiscono la forma ricercata
di un divano dal design
minimal e moderno







tre



due



uno









STANDARD
Nichel Nero
Black Nickel
Nickel noir
Schwarzes Nickel
Niquel negro



OPTION
Cromato
Chromed
Chromé
Verchromt
Cromado



Marsalis
design Christophe Pillet

MARSALIS è un divano letto di design dai piedini alti 16 cm con finitura black nichel. Caratterizzato da una struttura slanciata e resistente, combina eleganza, funzionalità e comfort, grazie ad un'attenta scelta dei materiali. I numerosi rivestimenti sfoderabili consentono a Marsalis di adattarsi a qualsiasi ambiente abitativo. Marsalis è un divano letto sfoderabile ed è disponibile nella versione fissa o letto con materasso lungo 200 cm.

MARSALIS is a design sofa bed with 16 cm high feet in black nickel finish. Featuring a slim and strong frame, it combines aesthetics, functionality and comfort, guaranteed by a careful choice of materials. The removable covers allow Marsalis to adapt to any living room; this model is available as a sofa or sofa bed with a 200 cm long mattress.

MARSALIS se caractérise par son élégance. Ce canapé convertible entièrement déhoussable, allie élégance, fonctionnalité et confort. Au design élancé avec ses pieds de 16 cm de haut en finition nickel noir, il est d'une structure résistante grâce à une sélection minutieuse des matériaux. Il offre de nombreuses housses selon vos goûts et vos envies de changement qui sauront habiller le canapé lit Marsalis pour mieux s'adapter à son environnement. Disponible en version fixe ou convertible, son couchage offre un matelas de 200 cm de long.

MARSALIS ist ein Design-Schlafsofa mit 16cm hohen Füßen aus schwarzem Nickel. Es zeichnet sich durch eine schlanke und robuste Struktur aus und kombiniert Eleganz, Funktionalität und Komfort dank einer sorgfältigen Auswahl der Materialien. Die vielen abnehmbaren Bezüge ermöglichen Marsalis, sich an jeden Wohnraum anzupassen. Marsalis ist als Sofa oder als Schlafsofa mit einer 200cm langen Matratze erhältlich.

MARSALIS es un sofá cama de diseño con patas de 16 cm de altura en acabado níquel negro. Caracterizado por una estructura esbelta y resistente, combina elegancia, funcionalidad y confort, garantizado por una cuidada elección de los materiales. La funda desenfundable hace de Marsalis una pieza ideal para adaptar a cualquier estancia de tu hogar. Marsalis es un sofá cama con funda desenfundable y está disponible en la versión fija o cama con colchón de 200 cm de largo.

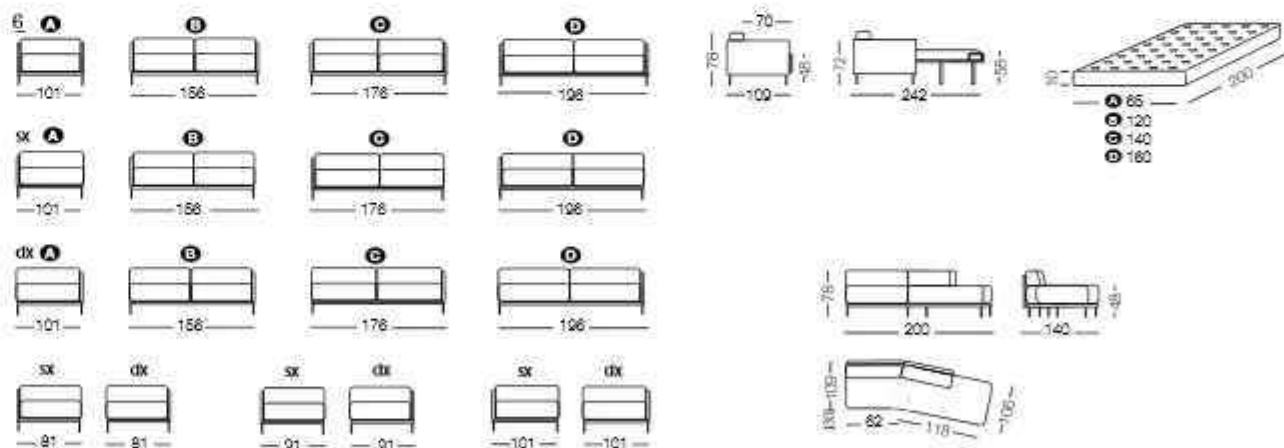

Standard



Goodman

design Alessandro Elli











Goodman
design Alessandro Elli

GOODMAN è un divano letto modulare curvo dalla forma sinuosa. Questo divano letto curvilineo componibile comprende moduli fissi e con letto, basi, pouf sagomati e braccioli, che possono essere accostati tra loro a seconda dello spazio abitativo disponibile. Goodman è pensato per ambienti di grandi dimensioni, da collocare al centro del salone ma anche accostato alla parete. Goodman è disponibile in quattro misure e con diversi rivestimenti sfoderabili. La versione letto contiene un materasso lungo 200 cm.

GOODMAN is a curved modular sofa bed with a fluid, elegant shape. This curvilinear corner sofa bed includes fixed sofa and sofa bed modules, bases, shaped poufs and armrests, which can be combined with each other depending upon the space available. Goodman is designed for large rooms, either placed in the centre of the living room or against a wall. Goodman is available in four sizes and with different removable covers. The sofa bed version contains a 200 cm long mattress.

GOODMAN est un canapé convertible entièrement déhoussable aux formes généreuses, équipé de la mécanique Lampolet et d'une longueur de matelas de 2 mètres. Ce canapé-lit composable tout en rondour s'articule autour de nombreux modules: base, pouf et accoudoir pourront se combiner les uns avec les autres. Le canapé-lit Goodman s'intègre parfaitement au centre de votre pièce. Il est disponible en quatre dimensions et dans de nombreux revêtements. Goodman existe également en version fixe.

GOODMAN ist ein modulares, gekrümmtes Schlafsofa mit kurvigen und eleganten Formen. Die gekrümmten Elemente, mit oder ohne Schlaffunktion, die gerundeten Hocker und Armlehnen können passend zum Wohnraum miteinander kombiniert werden. Goodman ist für größere Räume gedacht. Das Sofa kann freistehend oder an einer Wand platziert werden. Goodman gibt es in vier verschiedenen Maßen und hat abziehbare Bezüge. Die Version mit Bett hat eine 200cm lange Liegefläche.

GOODMAN es un sofá cama modular curvo de forma sinuosa. Este sofá cama curvilineo componible incluye módulos fijos y cama, bases, pufs perfilados y apoyabrazos, que se pueden combinar entre sí en función del espacio habitable disponible. Goodman está diseñado para estancias grandes, para colocar en el centro del salón, pero también junto a la pared. Goodman está disponible en cuatro tamaños y con diferentes fundas desenfundables. La versión cama contiene un colchón de 200 cm de largo.

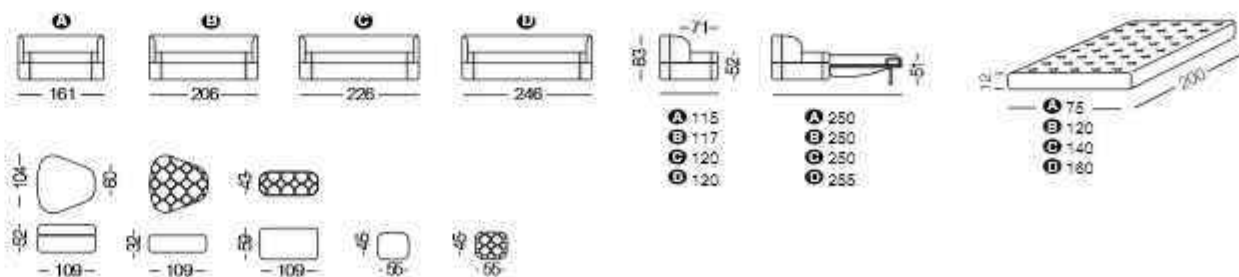

Standard



Jarreau

design Milano Bedding















Optional



Standard

Jarreau
design Milano Bedding

JARREAU è divano letto matrimoniale dotato di chaise longue con profili a contrasto e meccanismo Lampolet. Oltre al comfort del letto con materasso alto 14 cm, è anche un divano a 2 posti e 3 posti morbido e comodo dal design moderno e rifinito elegantemente in ogni dettaglio. Attraverso una semplice rotazione dello schienale e senza rimuovere alcun cuscino, il divano letto Jarreau si trasforma in un comodo letto con materasso da 200 cm perfetto per l'uso quotidiano. Il rivestimento è completamente sfoderabile e lavabile a seconda del tessuto scelto. Jarreau è disponibile in tutte le misure nelle versioni divano letto lineare, divano fisso, poltrona letto e poltrona fissa; è inoltre smontabile per un facile trasporto.

JARREAU is a comfy, double sofa bed equipped with chaise longue, contrast piping and Lampolet mechanism. In addition to the comfort of a bed with a 14 cm high mattress, it is also a soft and comfortable 2-seater or 3-seater sofa with a modern design, elegantly finished in every detail. By simply rotating the backrest, without needing to remove any cushions, the Jarreau sleeper sofa turns into a comfortable bed with a 200 cm mattress, a perfect Italian sofa bed for daily use. The cover is completely removable and washable according to the fabric chosen. The Jarreau sleeping couch bed is available in all sizes in any of the following versions: linear sofa bed, fixed sofa, armchair bed and fixed armchair and is delivered disassembled for easy transport.

JARREAU est un canapé-lit double équipé d'une méridienne, au passepoile contrasté et avec le mécanisme Lampolet. En plus du confort du lit avec un matelas de 14 cm d'épaisseur, c'est aussi un canapé 2 places et 3 places moelleux, confortable au design moderne et élégamment fini dans les moindres détails. Par simple rotation du dossier et sans retirer aucun coussin, le canapé-lit italien Jarreau se transforme en un lit confortable avec un matelas de 200 cm, parfait pour un usage quotidien. La housse est entièrement déhoussable et lavable selon le tissu choisi. Jarreau est disponible dans toutes les dimensions dans les versions canapé-lit droit, canapé fixe, fauteuil-lit convertible et fauteuil fixe; il est également démontable pour un transport facile.

JARREAU ist ein bequemes Schlafsofa mit feiner Detailverarbeitung, seine Eleganz wird durch die kontrastierenden Keder unterstrichen. Mit seiner 14 cm hohen und 200 cm langen Matratze bietet Jarreau zwei Personen einen hohen Komfort und ist das perfekte Schlafsofa für jeden Tag. Die ausgereifte Lampolet-Mechanik garantiert eine einfache Handhabung, durch einfache Rotation der Rückenlehne verwandelt sich Jarreau in ein bequemes Bett, dazu müssen nicht einmal die Kissen entfernt werden. Jarreau passt sich jeder Wohnsituation perfekt an, Sessel (ohne Schlaffunktion), 2-Sitzer, 3-Sitzer (wahlweise mit Schlaffunktion) und ein Chaiselongue bieten viele Kombinationsmöglichkeiten. Der Bezug ist immer komplett abziehbar und kann, je nach ausgewähltem Stoff auch gewaschen werden. Für einen einfachen Transport, ist Jarreau komplett zerlegbar.

JARREAU es un sofá cama doble con ribete equipado con una chaise longue y mecanismo italiano Lampolet. Además de la comodidad de la cama con colchón de 14 cm, también es un mórvido, cálido y muy cómodo sofá de 2 y 3 plazas con un diseño moderno, y elegantes acabados en cada detalle. Simplemente girando el respaldo y sin quitar ningún cojín, el sofá cama italiano Jarreau se convierte en una cómoda cama con colchón de 200 cm, perfecto para uso diario. La funda es completamente desenfundable y lavable según las características de la tela elegida. Jarreau está disponible en todos los tamaños, en las versión sofá cama seccional, sofá fijo, sillón cama y sillón fijo; también se puede desmontar para facilitar el transporte.

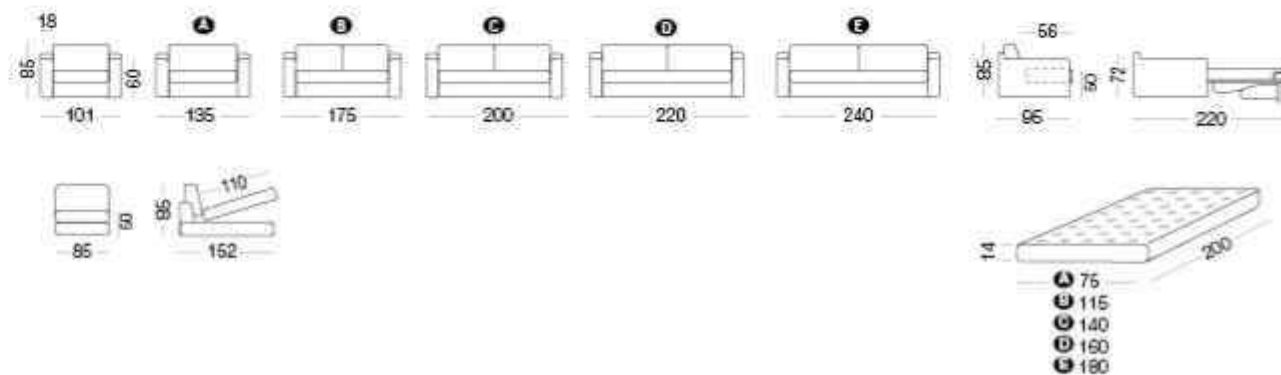

Optional



Standard

Vivien

design Alessandro Elli













Vivien

design Alessandro Elii

VIVIEN è un divano letto con meccanismo Lampolet, caratterizzato dalla linea curva dello schienale, che diventa anche bracciolo; il divano può essere realizzato combinando diversi materiali come tessuto, pelle e microfibra. I piedini sono realizzati in metallo con finitura nichel nero. Attraverso una semplice rotazione dello schienale e senza rimuovere alcun cuscino, Vivien si trasforma in un letto con materasso da 200 cm di lunghezza. Il rivestimento sfoderabile è lavabile a seconda del tessuto scelto. Vivien è disponibile in tutte le misure anche nella versione fissa ed è un divano letto smontabile per un facile trasporto.

VIVIEN is a sofa bed with Lampolet mechanism, featuring a rounded backrest which continues into the armrest; the sofa can be produced by combining different materials such as fabric, leather and microfiber. The feet are made of metal with black nickel finish. By simply rotating the back, without removing any of the cushions, Vivien converts into a conventional bed with a 200 cm long mattress. The removable cover is washable according to the fabric selected. Vivien is a sofa bed that can be dismantled for easy delivery and is also available as a sofa.

VIVIEN est un canapé-lit intégré du mécanisme Lampolet. Il est caractérisé par des lignes arrondies permettant au dossier de se prolonger en accoudoir. Ce canapé convertible peut être habillé de différents revêtements en combinant le cuir, le tissu et la microfibre. Les pieds sont en métal avec finition nickel noir. Vivien est facilement convertible par un simple mouvement en un confortable lit avec un matelas de 200 cm de longueur, en laissant en place les coussins d'assise et de dossier. Le revêtement déhoussable est lavable selon le choix du tissu. Vivien est un canapé lit démontable pour un transport plus pratique; il est aussi disponible en version fixe.

VIVIEN ist ein Schlafsofa mit Lampolet-Mechanismus. Die abgerundete Rückenlehne geht fließend in die Armlehne über. Die Bezugsmaterialien Stoff, Leder und Mikrofaser können miteinander kombiniert werden. Die Metallfüße sind aus schwarzem Nickel gefertigt. Durch einfache Rotation des Rückenteils und ohne ein Kissen zu entfernen, verwandelt sich Vivien in ein richtiges Bett mit einem 200 cm Matratze; der Bezug ist komplett abnehmbar und je nach Stoffwahl auch waschbar. Vivien ist auch in der Ausführung als festes Sofa ohne Bett erhältlich; außerdem ist das Schlafsofa komplett zerlegbar für einen einfachen Transport.

VIVIEN es un sofá cama con mecanismo Lampolet, caracterizado por la línea redondeada del respaldo, que también es el reposabrazos; el sofá se puede hacer combinando diferentes materiales como tela, piel y microfibra. Los pies están hechos de metal con acabado de níquel negro. Con una simple rotación del respaldo y sin mover ningún cojín, Vivien se transforma en una confortable cama con colchón de 200 cm. La funda desenfundable es lavable según la tela elegida. Vivien es un sofá cama desmontable para un transporte fácil y está disponible también en versión fija.

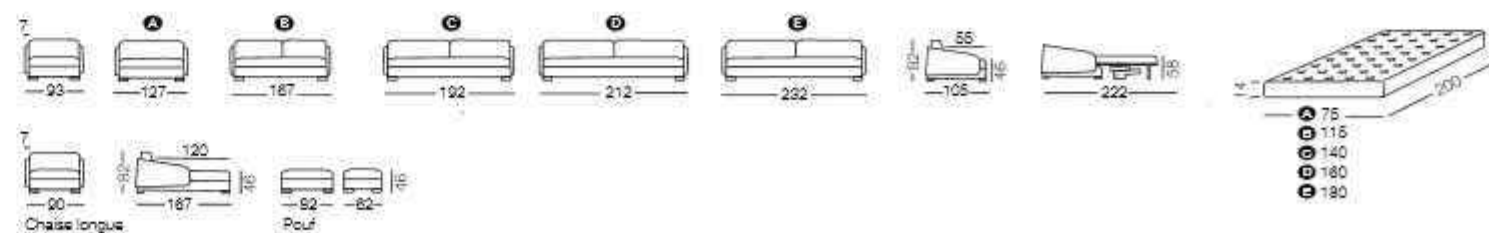

Optional



Standard

Freddie

design Simone Micheli













STANDARD
Nichel Nero
Black Nickel
Nickel noir
Schwarzes Nickel
Niquel negro



OPTION
Cromato
Chromed
Chromé
Verchromt
Cromado



STANDARD
Nichel Nero
Black Nickel
Nickel noir
Schwarzes Nickel
Niquel negro



OPTION
Cromato
Chromed
Chromé
Verchromt
Cromado

Freddie

design Simone Micheli

Freddie è un divano letto con piedini alti 16 cm in acciaio cromato o con finitura black nickel. I piedini inclinati rendono la sua linea leggera e slanciata, combinando linearità ed eleganza al comfort di seduta, garantito da una cuscinatura corredata da morbidi poggiatesta. I numerosi rivestimenti sfoderabili consentono a Freddie di adattarsi a qualsiasi ambiente abitativo. Freddie è un divano letto sfoderabile ed è disponibile nella versione fissa o letto con materasso lungo 200 cm.

Freddie is a sofa bed with 16 cm high feet in either chromed steel or black nickel finish. The slanted feet give Freddie a slimline look, combining linearity and elegance with seating comfort, enhanced by soft lumbar cushions. The removable covers allow Freddie to adapt to any living room and this model is available as a fixed sofa or sofa bed with a 200 cm long mattress.

Freddie est un canapé convertible aux lignes légères et élancées, équipé de la mécanique Lampoiet et d'une longueur de matelas de 2 mètres. Du haut de ses 16 cm, le canapé-lit Freddie offre, avec ses pieds en acier chromé ou en finition nickel noir, élégance et confort d'assise garanti par des coussins cale-reins confortable et moelleux. Ce canapé entièrement déhoussable s'intègre parfaitement dans tous les intérieurs ; il est disponible dans de nombreuses dimensions, Freddie existe également en version fixe.

Freddie ist ein bodenfreies Schlafsofa. Die 16 cm hohen, schräg gestellten Metallfüßen, verleihen diesem Modell eine besondere Leichtigkeit, wie man sie von einem Schlafsofa nicht erwartet. Die Füße sind wahlweise aus verchromten Stahl, oder in einem black Nickel finish erhältlich. Zusammen mit der eleganten, organischen Designsprache des Sofas, bilden sie eine perfekte Symbiose. Großzügige und weiche Rückenlehnen garantieren einen besonderen Sitzkomfort. Eine umfangreiche Auswahl exklusiver Bezugsstoffe und Leder gewährleistet, dass Freddie sich optimal in jede Wohnsituation einfügt. Freddie ist komplett abziehbar und auch ohne Schlaffunktion verfügbar. Mit der Schlaffunktion verfügt dieses Modell über eine 200 cm lange Matratze und ist in verschiedenen Breiten verfügbar.

Freddie es un sofá cama con patas de 16 cm de altura en acero cromado o con acabado en níquel negro. Los pies inclinados hacen que su línea sea ligera y esbelta, combinando linealidad y elegancia con la comodidad del asiento, garantizada por unos suaves cojines lumbares. La funda desenfundable les permiten que Freddie se adapte a cualquier estancia. Freddie es un sofá cama con funda desenfundable y está disponible en la versión fija o cama con colchón de 200 cm de largo.

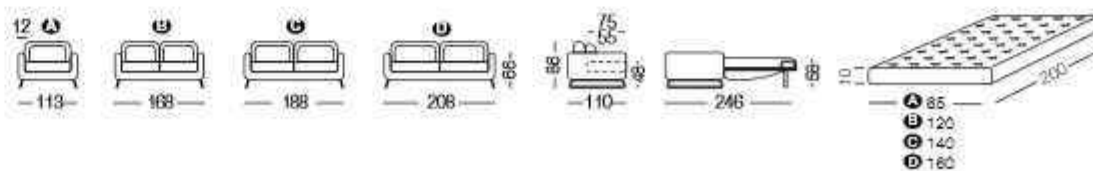

Standard



Charles

design Roberto de Lorenzo







Aluminium standard

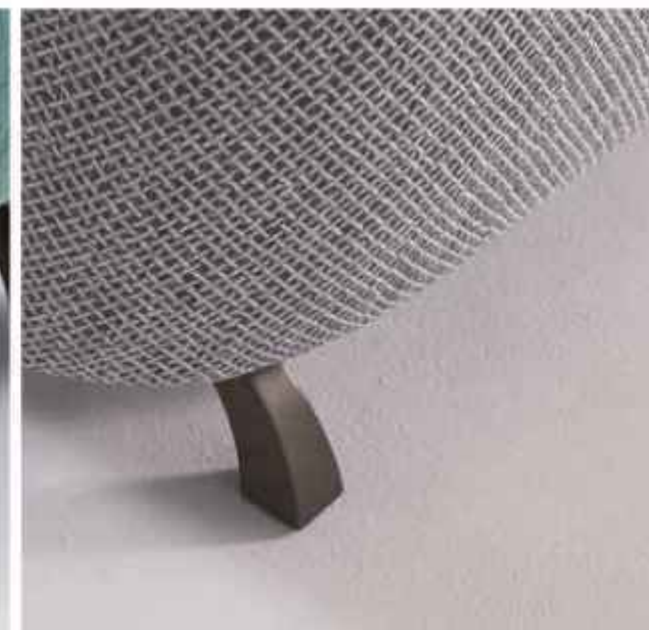

Black nickel option

Charles
Design Roberto de Lorenzo

CHARLES si ispira alla forma dell'uovo, simbolo di perfezione ed esempio di leggerezza; il risultato è un modello elegante, avvolgente e delicato, dove convivono armoniosamente linee curve e rette. Attraverso una semplice rotazione dello schienale e senza rimuovere alcun cuscino, CHARLES si trasforma in un comodo letto con rete a doghe e materasso da 200 cm. di lunghezza. Il rivestimento è completamente sfoderabile e lavabile a seconda del tessuto scelto. Charles è disponibile in tutte le misure anche nella versione fissa ed è completamente smontabile per un facile trasporto.

CHARLES is inspired by the shape of the egg, the symbol of perfection and example of lightness; the result is an elegant model, comfortable and delicate, where curved and straight lines coexist harmoniously. By simply rotating the back, without removing any of the cushions, Charles converts into a conventional bed with wooden slats and a 200 cm. mattress. The cover is completely removable and washable according to the fabric chosen. CHARLES is also available as a sofa and can be completely disassembled for easy delivery.

CHARLES est inspiré par la forme de l'œuf, symbole de la perfection et exemple de légèreté; le résultat est un modèle élégant, confortable et délicat, où des lignes courbes et droites cohabitent harmonieusement. Charles est facilement convertible par un simple mouvement en un confortable lit avec sommier à lattes et matelas de 200 cm. en laissant en place les coussins d'assise et de dossier. Le revêtement est entièrement déhoussable et lavable selon le choix du tissu. CHARLES est disponible également en version fixe et est complètement démontable pour un transport plus pratique.

CHARLES wurde durch die Form eines Ei inspiriert. Dem Symbol von Perfektion und ein Beispiel von Leichtigkeit. Das Resultat ist ein Modell, was elegant und filigran zugleich ist. Gerade und geschwungenen Linien gehen eine harmonische und perfekte Coexistenz ein. Durch einfache Rotation des Rückenteils und ohne ein Kissen zu entfernen, verwandelt sich Charles in ein richtiges Bett mit Lattenrost und einem 200 cm. Matratze; der Bezug ist komplett abnehmbar und je nach Stoffwahl auch waschbar. CHARLES ist auch in der Ausführung als festes Sofa ohne Bett erhältlich; außerdem ist das Modell komplett zerlegbar für einen einfachen Transport.

CHARLES se inspira en la forma del huevo, el símbolo de la perfección y el ejemplo de ligereza; el resultado es un modelo elegante, envolvente y delicada, donde coexisten armoniosamente líneas curvas y rectas. Con una simple rotación del respaldo y sin mover ningún cojín, Charles se transforma en una confortable cama con somier de laminas y colchón de 200 cm. Totalmente desenfundable y lavable según la tela escogida. CHARLES está disponible también en versión fija y es completamente desmontable para un transporte fácil.

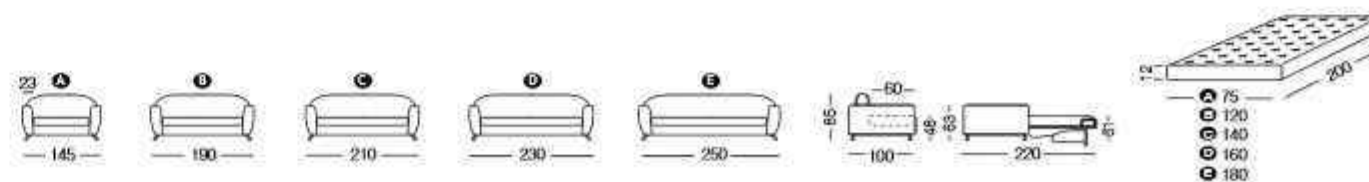

Standard

Mingus

design Milano Bedding







Mingus
Design Milano Bedding

Mingus è un divano letto con piedini alti 13 cm, caratterizzato da linee morbide e cuciture che ne accentuano il carattere. I piedini sono realizzati in metallo con finitura nichel nero. Attraverso una semplice rotazione dello schienale e senza rimuovere alcun cuscino, Mingus si trasforma in un letto con materasso da 195 cm di lunghezza. Il rivestimento sfoderabile è lavabile a seconda del tessuto scelto. Mingus è disponibile in tutte le misure anche nella versione fissa ed è un divano letto smontabile per un facile trasporto.

Mingus is a sofa bed with 13 cm high feet, featuring soft lines and seams that enhance its character. The feet are made of metal with black nickel finish. By simply rotating the back, without removing any of the cushions, Mingus converts into a conventional bed with a 195 cm long mattress. The removable cover is washable according to the fabric selected. Mingus is a sofa bed that can be dismantled for easy delivery and is also available as a sofa.

Mingus est un canapé-lit reposant sur des pieds en métal en finition nickel noir de 13 cm de hauteur. Ce canapé convertible est caractérisé par des lignes douces et des coutures accentuant son caractère intemporel. Mingus est facilement convertible par un simple mouvement en un confortable lit avec un matelas de 195 cm de longueur, en laissant en place les coussins d'assise et de dossier. Le revêtement déhoussable est lavable selon le choix du tissu. Mingus est un canapé lit démontable pour un transport plus pratique ; il est aussi disponible en version fixe.

Mingus ist ein Schlafsofa, das mit weichen Linien und Nähten seinen eigenen Charakter beschreibt. Die 13 cm hohen Metallfüße sind aus schwarzen Nickel gefertigt. Durch einfache Rotation des Rückenteils und ohne ein Kissen zu entfernen, verwandelt sich Mingus in ein richtiges Bett mit einem 195 cm Matratze; der Bezug ist komplett abnehmbar und je nach Stoffwahl auch waschbar. Mingus ist auch in der Ausführung als festes Sofa ohne Bett erhältlich; außerdem ist das Schlafsofa komplett zerlegbar für einen einfachen Transport.

Mingus es un sofá cama con pies de 13 cm de altura, caracterizado por líneas suaves y costuras que acentúan su carácter. Los pies están hechos de metal con acabado de níquel negro. Con una simple rotación del respaldo y sin mover ningún cojín, Mingus se transforma en una confortable cama con colchón de 195 cm. La funda desenfundable es lavable según la tela elegida. Mingus es un sofá cama desmontable para un transporte fácil y está disponible también en versión fija.

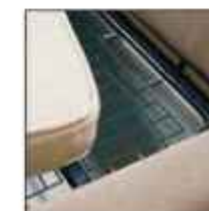
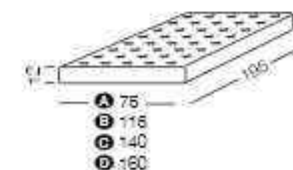
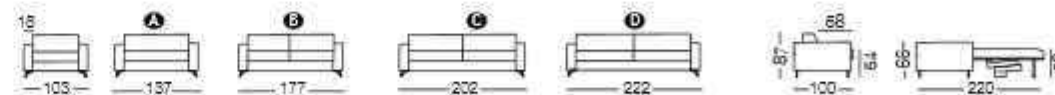

Standard



Optional

Dave

design Milano Bedding







Componibilità
Essenzialità
Rigore







Aluminium standard



Black nickel option

Dave
Design Milano Bedding

DAVE ha un rivestimento sfoderabile ed è caratterizzato da sedili e schienali in piuma con inserto in poliuretano e dai piedini in alluminio lucido alti ben 16 cm. DAVE si trasforma in letto con materasso da 200 cm ed è anche disponibile in tutte le misure nella versione fissa.

DAVE has a particular removable cover and features feather seat and back cushions with polyurethane inserts and 16 cm high polished aluminium feet. DAVE turns into bed with a 200 cm mattress and is also available in all sizes in fixed version.

DAVE a un revêtement déhoussable et est doté d'assise et dossier en plume avec inserts en polyuréthane et de pieds en aluminium poli de 16 cm de hauteur. DAVE se transforme en lit avec couchage de 200 cm et est également disponible dans toutes les tailles dans la version fixe.

DAVE hat eine abziehbare Hussen. Mit Sitz- und Rückenpolster aus Polyurethan-Schaum mit Daunenauflege und 16 cm hohen Füßen aus poliertem Aluminium. kann aus DAVE ein Bett mit 200 cm Matratzenlänge werden. Alle Modelle auch ohne Bett lieferbar.

DAVE tiene una funda desenfundable y cojines de asiento y respaldo en pluma con poliuretano. DAVE se transforma en cama con pies de aluminio pulido de 16 cm de altura y un colchón de 200 cm. También está disponible en todos los tamaños en la versión fija.

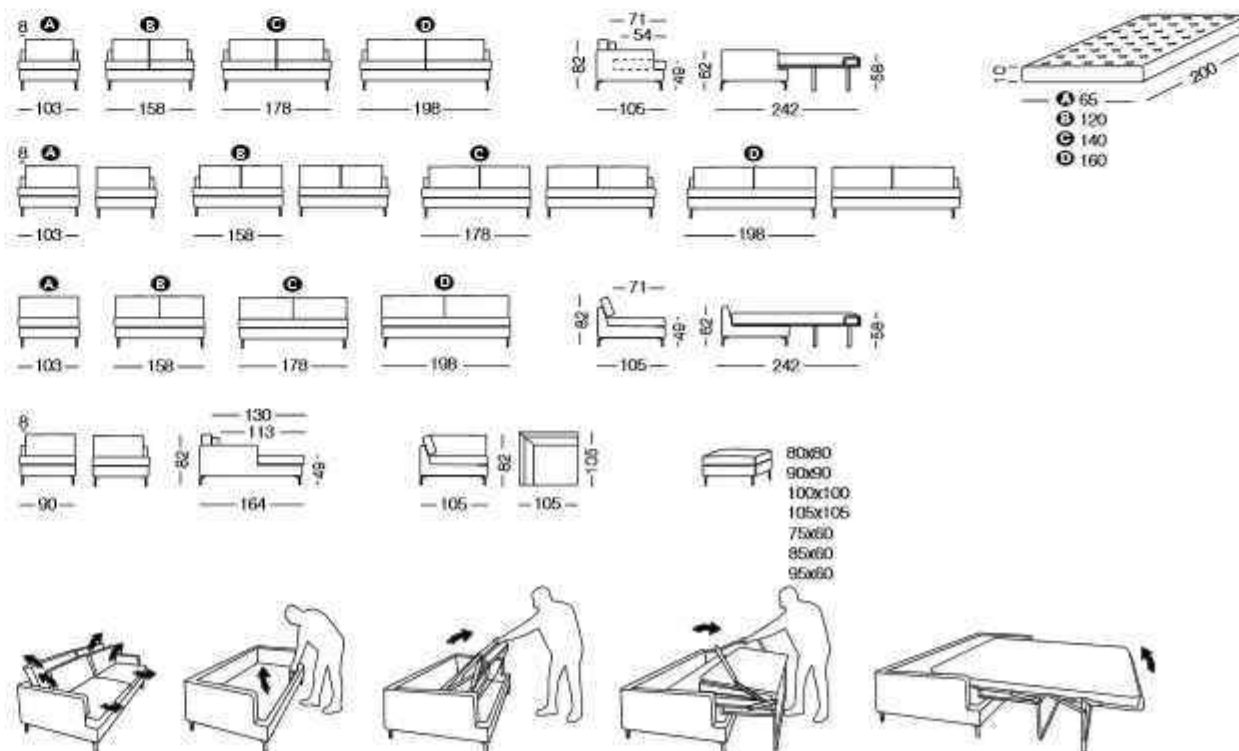

Standard

Andersen

design Milano Bedding







Andersen
Design Milano Bedding

Con le sue linee sempre attuali ANDERSEN soddisfa ogni esigenza di design. Il cuscino di seduta è un letto singolo; attraverso un semplice meccanismo e rimuovendo i soli cuscini dello schienale in piuma, che rendono il divano molto confortevole, ANDERSEN si trasforma in un letto matrimoniale a dormita trasversale. Il rivestimento è completamente sfoderabile e lavabile a seconda del tessuto scelto. ANDERSEN è disponibile anche nella versione fissa ed è completamente smontabile per un facile trasporto.

With its timeless lines ANDERSEN meet any design requirements. The seat cushion is a single bed; through a simple mechanism and just removing the feathers backrest cushions, which make the sofa very comfortable, ANDERSEN converts into a double bed for sleeping horizontally instead of vertically. The covers are fully removable and can be washed or dry-cleaned depending on the selected fabric. ANDERSEN is also available as a fixed sofa that can be completely disassembled for easy delivery.

Avec ses lignes intemporelles, ANDERSEN répond à toute exigence de design. Le coussin d'assise est un lit une place; par un simple mécanisme et en ôtant uniquement les coussins du dossier en plumes, qui donnent au canapé un grand confort, ANDERSEN se transforme en lit double avec couchage en biais. Le revêtement est complètement déhoussable et lavable selon le tissu choisi. Andersen est également disponible dans la version fixe et est complètement démontable pour faciliter le transport.

Mit seiner zeitlosen Linienführung begegnet ANDERSEN allen Anforderungen modernen Designs. Die Sitzfläche ist ein Schlafplatz für eine Person. Durch Betätigung der einfachen Mechanik und dem Herausnehmen der beiden Rückenkissen mit einer Federfüllung, die für einen hohen Sitzkomfort sorgen, wird ANDERSEN zu einem komfortablen Querschläfer - Doppelbett. Der Bezug ist komplett abnehmbar und je nach Stoffwahl auch waschbar. ANDERSEN ist auch in der Ausführung als festes Sofa ohne Bett erhältlich. Ausserdem ist das Modell komplett zerlegbar für einen einfachen Transport.

Con sus líneas atemporales ANDERSEN cumple con todas las exigencias de diseño. El cojín del asiento es una cama individual; a través de un mecanismo simple y eliminando solo los cojines de respaldo en pluma, que hacen un sofá muy cómodo, ANDERSEN se muda en una cama doble transversal. La funda es completamente desfundable y lavable, según la tela elegida. ANDERSEN está disponible también en versión fija y es completamente desmontable para un transporte fácil.

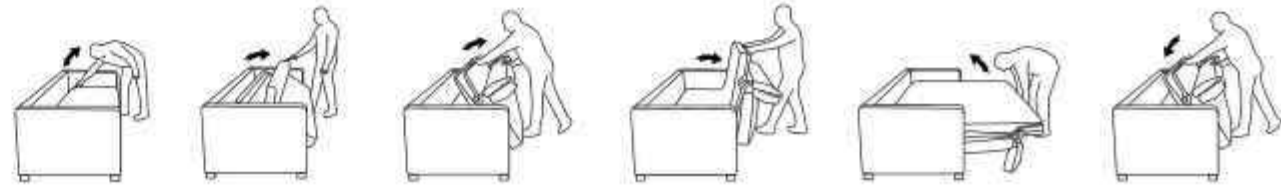
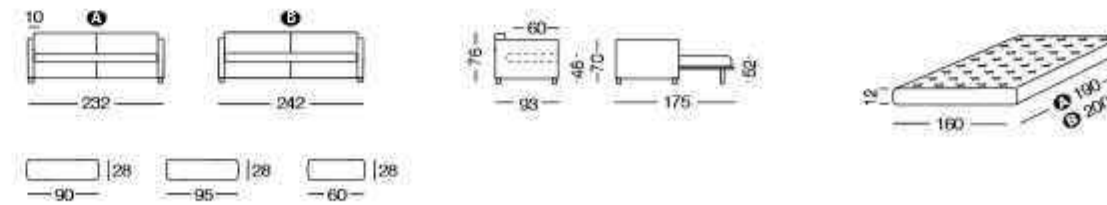

Standard

Michel

design Milano Bedding



MICHEL-2



MICHEL







Michel
Design Milano Bedding

Con le sue linee semplici MICHEL soddisfa ogni esigenza di design. Attraverso una semplice rotazione dello schienale e senza rimuovere alcun cuscino, MICHEL si trasforma in un letto matrimoniale a dormita trasversale. Il rivestimento è completamente sfoderabile e lavabile a seconda del tessuto scelto. MICHEL è disponibile anche nella versione fissa ed è completamente smontabile per un facile trasporto.

With its simple lines MICHEL meet any design requirements. By simply rotating the back, without removing any of the cushions, MICHEL converts into a double bed for sleeping horizontally instead of vertically. The covers are fully removable and can be washed or dry-cleaned depending on the selected fabric. MICHEL is also available as a fixed sofa that can be completely disassembled for easy delivery.

Avec ses lignes simples, MICHEL répond à toute exigence de design. Par un simple mouvement du dossier, en laissant en place tous les coussins, MICHEL se transforme en lit double avec couchage en biais. Le revêtement est complètement déhoussable et lavable selon le tissu choisi. MICHEL est également disponible dans la version fixe et est complètement démontable pour faciliter le transport.

Mit seiner einfachen Linienführung begegnet MICHEL allen Anforderungen modernen Designs. Durch einfache Rotation des Rückenteils und ohne ein Kissen zu entfernen, wird MICHEL zu einem komfortablen Querschläfer - Doppelbett. Der Bezug ist komplett abnehmbar und je nach Stoffwahl auch waschbar. MICHEL ist auch in der Ausführung als festes Sofa ohne Bett erhältlich. Außerdem ist das Modell komplett zerlegbar für einen einfachen Transport.

Con sus líneas atemporales MICHEL cumple con todas las exigencias de diseño. Con una simple rotación del respaldo y sin mover ningún cojín, MICHEL se muda en una cama doble transversal. La funda es completamente desfundable y lavable, según la tela elegida. MICHEL está disponible también en versión fija y es completamente desmontable para un transporte fácil.

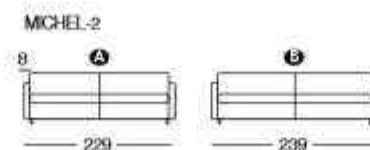
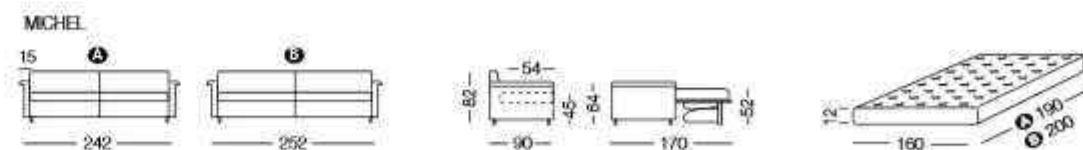

Standard

Jeremie Evo

design Eric Berthes







Jeremie Evo Fashion





131
Jeremie Evo

Jeremie Evo Trendy



Jeremie Evo

Design Eric Berthes

Con la sua particolare forma a dormeuse, il divano e divano letto Jeremie-EVO richiama il gusto Art Deco, impreziosito nelle due varianti con tessuti Designers Guild: "Trendy", in tessuto turchese con particolari bianchi e base arancione o "Fashion" nei toni del rosa intenso con dettagli fiorati e rigati e base verde. Caratterizzato dalla seduta in piuma e poliuretano ad alta resilienza, da cuscini schienali in piuma e dal basamento in massello di faggio con finitura standard wenge o in colore RAL a richiesta, Jeremie-EVO è una dormeuse disponibile in tre larghezze, 194, 214 cm o 234 cm e con diversi rivestimenti dal gusto classico o contemporaneo. È anche disponibile nella versione letto con materasso lungo 200 cm.

With its unique daybed shape, Jeremie-EVO sofa and sofa bed recalls the Art Deco style, emphasized by its two variations of Designers Guild fabric: "Trendy", turquoise fabric with special white details and orange base and "Fashion", in shades of deep pink with floral patterns, striped details and green base. Featuring a seat in feather and high resilient polyurethane foam, leather backrest pillows and solid beech wood base in standard wenge finish or RAL color on demand, Jeremie-EVO daybed is available in three widths, 194, 214 cm and 234 cm and in several contemporary or classic fabrics. Jeremie-EVO is also available in bed version with a 200 cm long mattress.

Avec sa forme unique de dormeuse, le canapé fixe et convertible Jeremie-EVO rappelle le style art-deco, remarqué par ses variantes en tissu Designers Guild : «Trendy», en tissu turquoise avec détails blanches et base orange et «Fashion», dans les tons de rose foncé avec détails fleuris et rayé et base verte. Doté d'une assise en plume et polyuréthane haute résilience, coussins de dossier en plumes et base en bois de hêtre massif, teinté standard wenge ou en couleur RAL sur demande, le méridienne Jeremie-EVO est disponible en trois largeurs, 194, 214 cm et 234 cm et dans plusieurs tissus contemporains ou classiques. Il est aussi disponible en version convertible avec un matelas de 200 cm de longueur.

Mit seiner einzigartigen Form erinnert das Day-Bed Jeremie-EVO an die Möbel des Art-Deco. Das Design wird durch die Varianten "TRENDY" in türkisem Stoff, mit weißen Details und einem orangefarbenen Gestell und "FASHION" in kräftigen pink Details und einem grünen Gestell. Die Sitzfläche ist mit Daunen und Kaltschaum gearbeitet. Die Rückenkissen sind mit Daunen gefüllt. Die Basis ist aus massiver Buche, in Wenge gebeizt oder, auf Anfrage, auch in RAL-Farben lackiert. Jeremie-EVO Tagen Bett ist in drei Breiten, 194, 214 cm und 234 cm, und in mehreren modernen oder klassischen Stoffen erhältlich. Jeremie-EVO ist auch als Bettversion mit einer 200 cm langen Matratze erhältlich.

Con su forma única de diván, Jeremie-EVO recuerda el estilo Art Deco, embellecido en dos variantes en tela Designers Guild: "Trendy", tela de color turquesa con especial pata blanca y naranja y "Fashion" en tonos de color rosa oscuro con detalles de flores y rayas y pata de color verde. Caracterizado por el asiento en pluma y poliuretano de alta resistencia, cojines de respaldo en pluma y pata de madera de haya maciza con acabado estándar wenge o color RAL sobre pedido, el canapé Jeremie-EVO está disponible en tres anchuras, de 194, 214 cm o 234 cm y con diferentes telas clásicas o contemporáneas. También está disponible en versión con cama con un colchón de 200 cm de largo de largo.

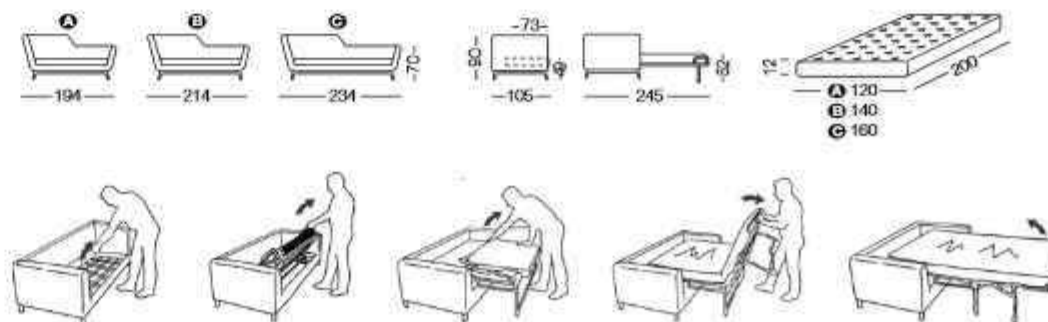

Standard

Clarke

design. Milano Bedding











CLARKE -14



CLARKE -18



Standard



Standard



Pocket Silver 22 - Optional

Clarke

Design Milano Bedding

Con CLARKE, Milano Bedding vuole non solo dare importanza al comfort del letto, con i vari materassi disponibili in spessore 14 o 18 cm, ma anche al comfort di seduta e al design del divano. Il rivestimento è morbido e informale, il risultato è un aspetto vissuto. Attraverso una semplice rotazione dello schienale e senza rimuovere alcun cuscino, CLARKE si trasforma in un comodo letto con materasso da 200 cm. di lunghezza. Il rivestimento è completamente sfoderabile e lavabile a seconda del tessuto scelto, CLARKE è disponibile anche nella versione fissa ed è completamente smontabile per un facile trasporto.

Sitting or sleeping has never been more comfortable with the CLARKE: a large choice of different 14 or 18 cm thick mattresses, beautiful design and extreme seating comfort. The cover is soft and informal, the result is a lived-in look. By simply rotating the back, without removing any of the cushions, CLARKE converts into a conventional bed with a 200 cm. mattress. The cover is completely removable and washable according to the fabric chosen. CLARKE is also available as a sofa and can be completely disassembled for easy delivery.

Avec CLARKE, Milano Bedding veut donner non seulement une importance au confort du lit, avec son choix de vrais matelas de 14 ou 18 cm d'épaisseur mais également au confort et au design du canapé. La housse est fluide et informelle, le résultat est un esprit détente bohème-chic. CLARKE est facilement convertible par un simple mouvement en un confortable lit avec matelas de 200 cm, laissant en place les coussins d'assise et de dossier. Le revêtement est entièrement déhoussable et lavable selon le choix du tissu. CLARKE est disponible également en version fixe et est complètement démontable pour un transport plus pratique.

Beim Modell CLARKE mit 14 cm oder 18 cm hohen Matratze legt Milano Bedding Gewicht nicht nur auf einen perfekten Schlafkomfort, sondern insbesondere auf eine außerordentliche Sitzqualität. Der Bezug hat eine weiche und zwanglose Linienführung. Das Ergebnis ist eine leger und lebendige Optik. Durch einfache Rotation des Rückenteiles und ohne Kissen zu entfernen, verwandelt sich CLARKE in ein richtiges Bett mit einer 200 cm Matratze. Der Bezug ist komplett abnehmbar und je nach Stoffwahl auch waschbar. CLARKE ist erhältlich auch in der Ausführung als festes Sofa ohne Bett; außerdem ist das Modell komplett zerlegbar für einen einfachen Transport.

Con CLARKE, Milano Bedding quiere no sólo poner mucho énfasis en la comodidad de la cama, con su selección de colchones de 14 o 18 cm de grosor, pero también en el diseño y confort del sofá. El tapizado es suave y casual, el resultado es un aspecto vivo. Con una simple rotación del respaldo y sin mover ningún cojín, CLARKE se transforma en una confortable cama con colchón de 200 cm. Totalmente desenfundable y lavable según la tela escogida. CLARKE está disponible también en versión fija y es completamente desmontable para un transporte fácil.



CLARKE-14

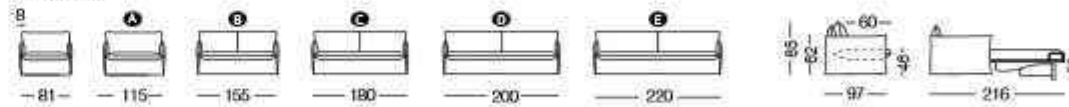

CLARKE-18

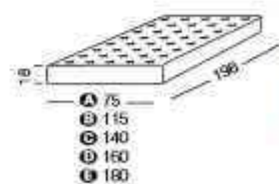
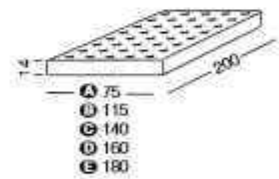
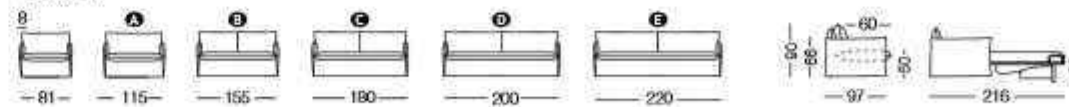

Standard



Prestige Bed - Optional



Clarke XL

design. Milano Bedding









Clarke XL

Design Milano Bedding

Con CLARKE XL, Milano Bedding vuole non solo dare importanza al comfort del letto, con i vari materassi disponibili in spessore 12 cm, ma anche al comfort della seduta profonda e al design di questo divano profondo. Il rivestimento è morbido e informale, il risultato è un aspetto vissuto. Attraverso una semplice rotazione dello schienale e senza rimuovere il cuscino di seduta, CLARKE XL si trasforma in un comodo letto con materasso da 200 cm. di lunghezza. Il rivestimento è completamente sfoderabile e lavabile a seconda del tessuto scelto. CLARKE XL è disponibile in tutte le misure anche nella versione fissa ed è completamente smontabile per un facile trasporto.

Sitting or sleeping has never been more comfortable with the CLARKE XL: a large choice of different 12 cm thick mattresses, beautiful design of this deep sofa and deep seat comfort. The cover is soft and informal; the result is a lived-in look. By simply rotating the back and without removing the seat cushion, CLARKE XL converts into a conventional bed with a 200 cm. mattress. The cover is completely removable and washable according to the fabric chosen. CLARKE XL is also available as a sofa and can be completely disassembled for easy delivery.

Avec CLARKE XL, Milano Bedding veut donner non seulement une importance au confort du lit, avec son choix de matelas de 12 cm d'épaisseur mais également au confort d'assise profonde et au design d'un canapé profond. La housse est fluide et informelle, le résultat est un esprit détonné bohème-chic. CLARKE XL est facilement convertible par un simple mouvement en un confortable lit avec matelas de 200 cm, laissant en place le coussin d'assise. Le revêtement est entièrement déhoussable et lavable selon le choix du tissu. CLARKE XL est disponible également en version fixe et est complètement démontable pour un transport plus pratique.

Relaxes sitzen und außergewöhnlicher Schlafkomfort sind in perfekter Kombination beim CLARKE XL verbunden: Eine große Auswahl von verschiedensten Matratzen mit einer Höhe von 12 cm steht zur Verfügung. Ansprechendes Design und eine großzügige Sitztiefe bieten einen außergewöhnlicher Komfort. Der Bezug besticht durch eine legeren Linienführung und hat die Zwanglosigkeit eines Used-Look. Um CLARKE XL in ein Bett zu verwandeln, genügt eine einfache Rotation der Rückenlehne - dazu muss nicht einmal ein Kissen entfernt werden! CLARKE XL wird dann zu einem vollwertigen Bett mit einer 200 cm langen Matratze. Der gesamte Bezug ist einfach abnehmbar und je nach gewähltem Stoff auch waschbar. CLARKE XL ist auch ohne Schlaf Funktion lieferbar und kann für einen leichten Transport komplett zerlegt werden.

Con CLARKE XL, Milano Bedding quiere no solo dar importancia a la comodidad de la cama, con los diferentes colchones disponibles en un grosor de 12 cm, sino también a la comodidad del asiento profundo y el diseño de este sofá profundo. El tapizado es suave y casual, el resultado es un aspecto vivido. Con una simple rotación del respaldo y sin mover ningún cojín, CLARKE XL se transforma en una confortable cama con colchón de 200 cm. Totalmente desfundable y lavable según la tela escogida. CLARKE XL está disponible también en versión fija y es completamente desmontable para un transporte fácil.

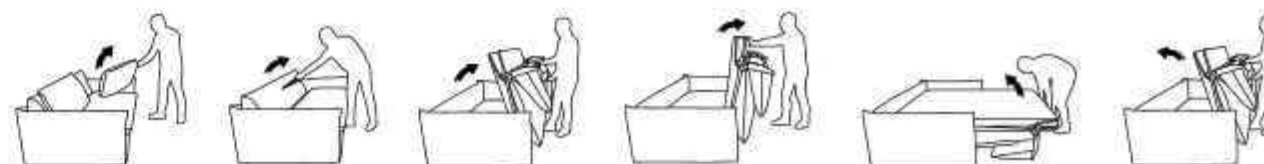
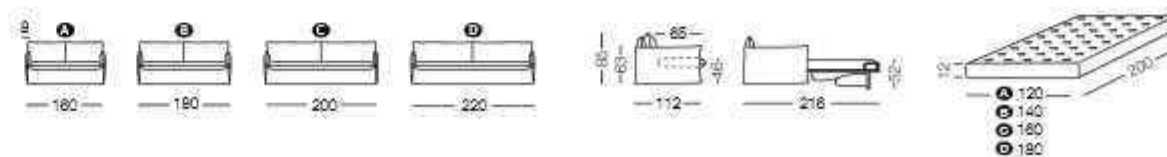

Standard



Standard

Parker

design Alessandro Elli







Parker small



PARKER

PARKER small

Parker
Parker small
Design Alessandro Elli

Con PARKER, Milano Bedding vuole non solo dare importanza al comfort del letto, con la sua rete a doghe e vari materassi disponibili, ma anche al comfort di seduta e al design del divano, proponendo un'altezza di seduta di soli 42 cm. Attraverso una semplice rotazione dello schienale e senza rimuovere alcun cuscino, PARKER si trasforma in un comodo letto con materasso da 200 cm. di lunghezza. Il rivestimento è completamente sfoderabile e lavabile a seconda del tessuto scelto. PARKER è disponibile in tutte le misure anche nella versione fissa ed è completamente smontabile per un facile trasporto.

Sitting or sleeping has never been more comfortable than with the PARKER: a wooden slatted bed base with a large choice of different mattresses, beautiful design and extreme seating comfort. The seating height is only 42 cm. By simply rotating the back, without removing any of the cushions, PARKER converts into a conventional bed with a 200 cm. mattress. The cover is completely removable and washable according to the fabric chosen. PARKER is also available as a sofa and can be completely disassembled for easy delivery.

Avec PARKER, Milano Bedding veut donner non seulement une importance au confort du lit, avec son sommier à lattes et un choix de vrais matelas, mais également au confort et au design du canapé, en proposant une hauteur d'assise de seulement 42 cm. PARKER est facilement convertible par un simple mouvement en un confortable lit avec matelas de 200 cm. laissant en place les coussins d'assise et de dossier. Le revêtement est entièrement déhoussable et lavable selon le choix du tissu. PARKER est disponible également en version fixe et est complètement démontable pour un transport plus pratique.

Mit PARKER möchte Milano Bedding nicht nur Wert auf den Bettcomfort mit Lattenrost und möglichen Matratzenqualitäten legen sondern insbesondere auch auf den Sitzcomfort und das Design bei nur 42 cm Sitzhöhe. Durch einfache Rotation des Rückenteils und ohne ein Kissen zu entfernen, verwandelt sich PARKER in ein richtiges Bett mit einer 200 cm. Matratze; der Bezug ist komplett abnehmbar und je nach Stoffwahl auch waschbar. PARKER ist auch in der Ausführung als festes Sofa ohne Bett erhältlich; außerdem ist das Modell komplett zerlegbar für einen einfachen Transport.

Con PARKER, Milano Bedding quiere, no sólo poner mucho énfasis en la comodidad de la cama con su somier de laminas y colchones diferentes, pero también en el diseño y confort del sofá, ya que el asiento esta a 42 cm. de altura. Con una simple rotación del respaldo y sin mover ningún cojín, PARKER se transforma en una confortable cama con colchón de 200 cm. Totalmente desenfundable y lavable según la tela escogida. PARKER está disponible también en versión fija y es completamente desmontable para un transporte fácil.



PARKER

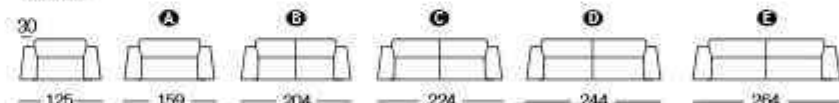

PARKER small

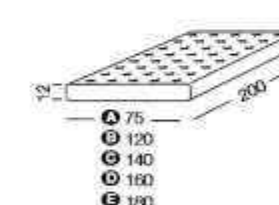
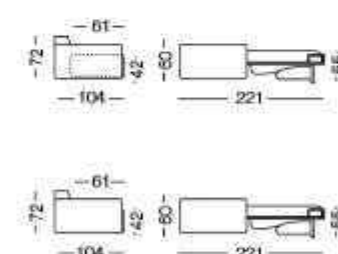
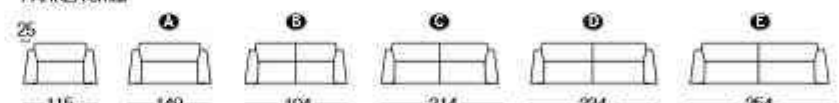

Standard



Standard

Ellington

design Milano Bedding









Ellington
Design Milano Bedding

Con ELLINGTON, Milano Bedding non solo vuole dare importanza al comfort del divano e del letto, con la sua rete a doghe e i vari materassi disponibili, ma anche al design, proponendo i particolari inserti in pelle o in tessuto, che caratterizzano i braccioli e lo schienale. Attraverso una semplice rotazione dello schienale e senza rimuovere alcun cuscino, ELLINGTON si trasforma in un comodo letto con materasso da 200 cm. di lunghezza. Il rivestimento è completamente sfoderabile e lavabile a seconda del tessuto scelto. ELLINGTON è disponibile in tutte le misure anche nella versione fissa ed è completamente smontabile per un facile trasporto.

With ELLINGTON, Milano Bedding not only wants to enhance the seating and sleeping comfort, with its slatted bed base and various mattresses available, but also to design, featuring the special leather or fabric details on armrests and backrest. By simply rotating the back, without removing any of the cushions, ELLINGTON converts into a conventional bed with a 200 cm. mattress. The cover is completely removable and washable according to the fabric chosen. ELLINGTON is also available as a sofa and can be completely disassembled for easy delivery.

Avec ELLINGTON, Milano Bedding ne veut seulement valoriser le confort de l'assise et du couchage, avec son sommier à lattes et plusieurs matelas disponibles mais aussi au design, avec ses détails en cuir ou en tissu sur les accoudoirs et sur le dossier. ELLINGTON est facilement convertible par un simple mouvement en un confortable lit avec matelas de 200 cm. laissant en place les coussins d'assise et de dossier. Le revêtement est entièrement déhoussable et lavable selon le choix du tissu. ELLINGTON est disponible également en version fixe et est complètement démontable pour un transport plus pratique.

Mit ELLINGTON steigert Milano Bedding den Sitz- und Schlafkomfort. Dazu stehen Holzlattenroste und viele verschiedene Matratzen zur Verfügung. Auch das Design, mit den speziellen Leder- oder Stoffdetails an Rückenissen und Armlehnen wird bei ELLINGTON stark aufgewertet. Durch einfache Rotation des Rückenteils und ohne ein Kissen zu entfernen, verwandelt sich Ellington in ein richtiges Bett mit einer 200 cm. Matratze; der Bezug ist komplett abnehmbar und je nach Stoffwahl auch wuschbar. ELLINGTON ist auch in der Ausführung als festes Sofa ohne Bett erhältlich; außerdem ist das Modell komplett zerlegbar für einen einfachen Transport.

Con ELLINGTON, Milano Bedding quiere, no sólo poner mucho énfasis en el confort del sofá y de la cama con su somier de láminas y colchones diferentes, pero también en el diseño, con sus detalles en cuero o en tela en los brazos y en el respaldo. Con una simple rotación del respaldo y sin mover ningún cojín, ELLINGTON se transforma en una confortable cama con colchón de 200 cm. Totalmente desfundable y lavable según la tela escogida. ELLINGTON está disponible también en versión fija y es completamente desmontable para un transporte fácil.

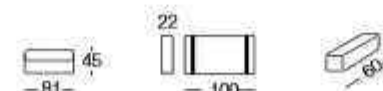
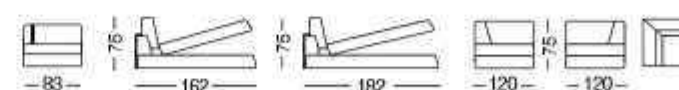
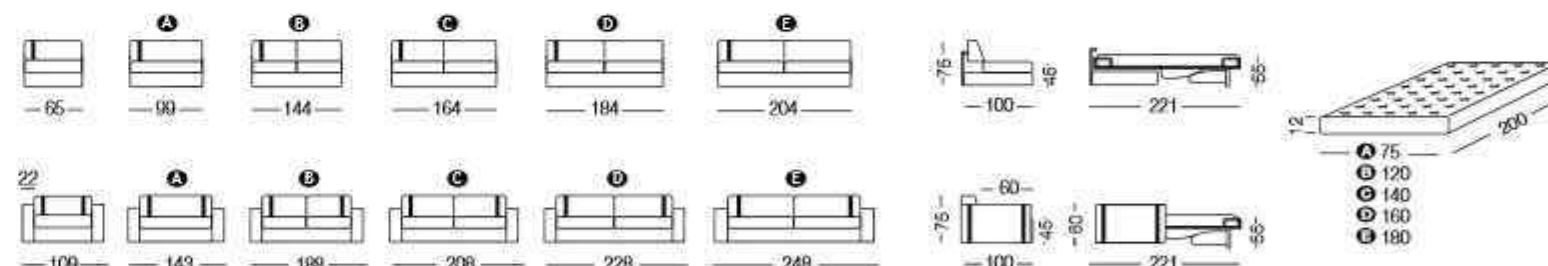

Copri meccanismo
Mechanism cover
Couvre mécanisme
Überwurf für bettenrost
Cubre mecanismo



Standard



Optional

Shorter

design Alessandro Elli







Shorter
Design Alessandro Elli

Con SHORTER, Milano Bedding vuole non solo dare molta importanza al comfort del letto, con i 7 materassi disponibili, ma anche al comfort di seduta e al design del divano; infatti la seduta e lo schienale sono in poliuretano espanso ad alta resilienza e piuma. Attraverso una semplice rotazione dello schienale e senza rimuovere alcun cuscino, SHORTER si trasforma in un vero letto con materasso da 200 cm. di lunghezza. Il rivestimento è completamente sfoderabile e lavabile a seconda del tessuto scelto. SHORTER è disponibile in tutte le misure anche nella versione fissa ed è completamente smontabile per un facile trasporto.

Sitting or sleeping has never been more comfortable than with SHORTER: with a choice of 7 different mattresses, a beautiful design and extreme seating comfort Milano Bedding has once again created the best of both worlds: in fact, seat and backrest are made of high resilient polyurethane foam with a layer of feathers on top. By simply rotating the back, without removing any of the cushions, SHORTER converts into a conventional bed with a 200 cm. mattress. The cover is completely removable and washable according to the fabric chosen. SHORTER is also available as a sofa and can be completely disassembled for easy delivery.

Avec SHORTER, Milano Bedding veut donner non seulement une importance au confort du lit avec un choix de 7 matelas, mais également au confort et au design du canapé; en effet l'assise et le dossier sont en polyuréthane expansé haute résilience recouvert de plumes. SHORTER est facilement convertible par un simple mouvement en un confortable lit avec matelas de 200 cm. en laissant en place les coussins d'assise et de dossier. Le revêtement est entièrement déhoussable et lavable selon le choix du tissu. SHORTER est disponible également en fixe et est complètement démontable pour un transport pratique.

Mit SHORTER, möchte Milano Bedding nicht nur Wert auf den Bettcomfort mit 7 möglichen Matratzenqualitäten legen sondern insbesondere auch auf den Sitzcomfort und das Design; Sitz- und verstellbare Rückenissen sind aus hochelastischem Polyurethan-Schaum und mit Daunenaufgabe versehen. Durch einfache Rotation des Rückenteils und ohne ein Kissen zu entfernen, verwandelt sich SHORTER in ein richtiges Bett mit einer 200 cm. Matratze; der Bezug ist komplett abnehmbar und je nach Stoffwahl auch waschbar. Shorter ist auch in der Ausführung als festes Sofa ohne Bett erhältlich. Außerdem ist das Modell komplett zerlegbar für einen einfachen Transport.

Con SHORTER, Milano Bedding quiere, no sólo poner mucho énfasis en la comodidad de la cama con 7 colchones disponibles, sino también en el diseño y confort del sofá, ya que el asiento y respaldo están hechos de espuma de poliuretano de alta resistencia recubiertos con pluma. Con una simple rotación del respaldo y sin mover ningún cojín, SHORTER se transforma en una confortable cama con colchón de 200 cm. El revestimiento es completamente desfundable y lavable según la tela escogida. Shorter está disponible también en versión fija y es completamente desmontable para un transporte fácil.

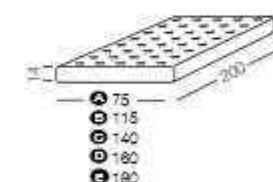
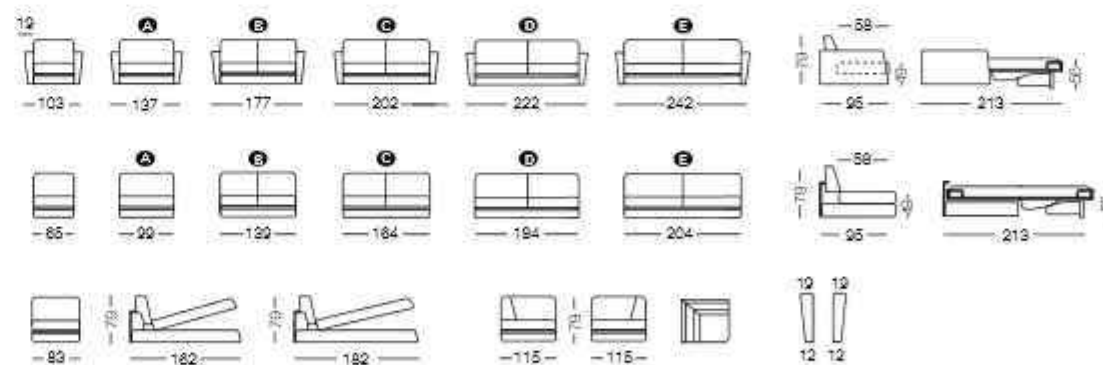

Standard Optional



Prestige Bed - Optional Optional

Prince

design Milano Bedding





Prince
Design Milano Bedding

Con PRINCE, Milano Bedding vuole non solo dare molta importanza al comfort del letto, con la vasta scelta di materassi disponibili, ma anche al comfort di seduta; infatti, la seduta e lo schienale sono in poliuretano espanso ad alta resilienza e piuma. Attraverso una semplice rotazione dello schienale e senza rimuovere alcun cuscino, PRINCE si trasforma in un vero letto con materasso da 200 cm. di lunghezza. Il rivestimento è completamente sfoderabile e lavabile a seconda del tessuto scelto. PRINCE è disponibile in tutte le misure anche nella versione fissa ed è completamente smontabile per un facile trasporto.

Sitting or sleeping has never been more comfortable than with PRINCE: with a choice of different mattresses and an extreme seating comfort Milano Bedding has once again created the best of both worlds: in fact, seat and backrest are made of high resilient polyurethane foam with a layer of feathers on top. By simply rotating the back, without removing any of the cushions, PRINCE converts into a conventional bed with a 200 cm. mattress. The cover is completely removable and washable according to the fabric chosen. PRINCE is also available as a sofa and can be completely disassembled for easy delivery.

Avec PRINCE, Milano Bedding veut donner non seulement une importance au confort du lit avec un grand choix de matelas, mais également au confort du canapé; en effet l'assise et le dossier sont en polyuréthane expansé haute résilience recouvert de plumes. PRINCE est facilement convertible par un simple mouvement en un confortable lit avec matelas de 200 cm. en laissant en place les coussins d'assise et de dossier. Le revêtement est entièrement déhoussable et lavable selon le choix du tissu. PRINCE est disponible également en fixe et est complètement démontable pour un transport pratique.

Mit PRINCE, möchte Milano Bedding nicht nur Wert auf den Bettcomfort mit vielen möglichen Matratzenqualitäten legen, sondern auch den Sitzcomfort; Sitz- und Rückenkissen sind aus hochelastischem Polyurethan-Schaum mit Daunenauflage versehen. Durch einfache Rotation des Rückenteils und ohne ein Kissen zu entfernen, verwandelt sich PRINCE in ein richtiges Bett mit einer 200 cm. Matratze; der Bezug ist komplett abnehmbar und je nach Stoffwahl auch waschbar. PRINCE ist auch in der Ausführung als festes Sofa ohne Bett erhältlich. Außerdem ist das Modell komplett zerlegbar für einen einfachen Transport.

Con PRINCE, Milano Bedding no quiere sólo poner mucho énfasis en la comodidad de la cama, con varios colchones disponibles, sino también en el confort del sofá, ya que el asiento y respaldo son de espuma de poliuretano de alta resistencia recubiertos con pluma. Con una simple rotación del respaldo y sin mover ningún cojín, PRINCE se transforma en una confortable cama con colchón de 200 cm. La funda es completamente desenfundable y lavable según la tela elegida. PRINCE está disponible también en versión fija y es completamente desmontable para un transporte fácil.

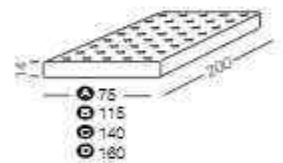
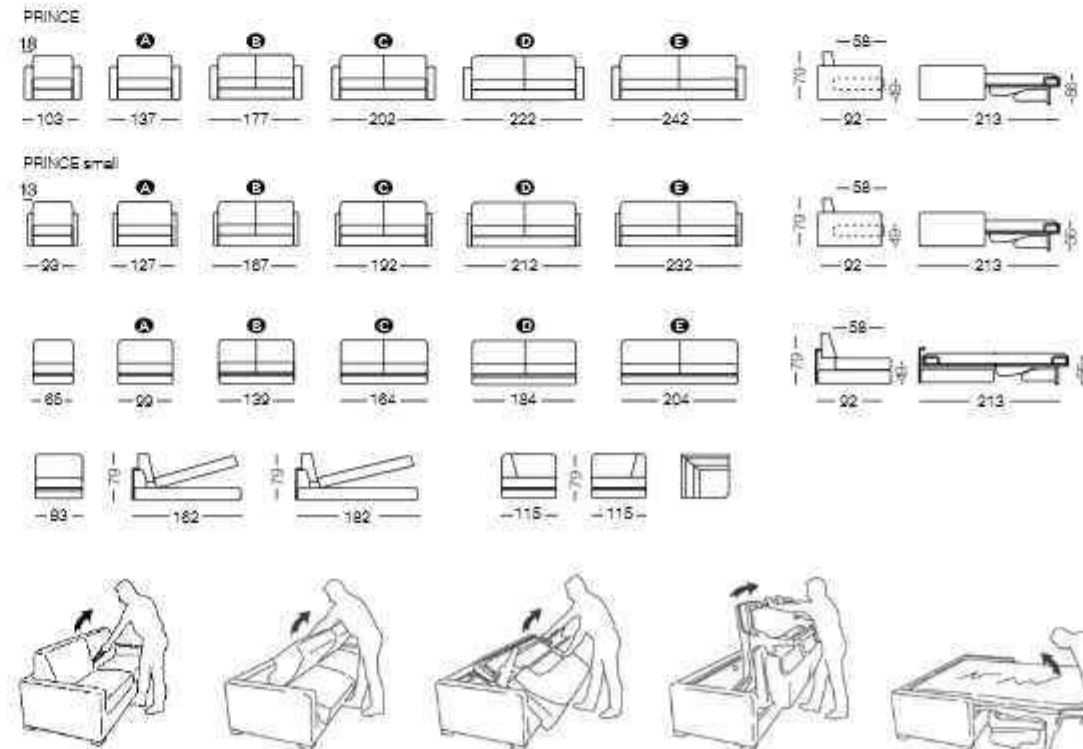

Standard Optional



Prestige Bed - Optional Optional

Eddie

design Milano Bedding





Eddie
Design Milano Bedding

Con EDDIE, Milano Bedding vuole non solo dare molta importanza al comfort del letto, con la vasta scelta di materassi disponibili, ma anche al comfort di seduta; infatti, la seduta e lo schienale sono in poliuretano espanso ad alta resilienza e piuma. Attraverso una semplice rotazione dello schienale e senza rimuovere alcun cuscino, EDDIE si trasforma in un vero letto con materasso da 200 cm. di lunghezza. Il rivestimento è completamente sfoderabile e lavabile a seconda del tessuto scelto. EDDIE è disponibile in tutte le misure anche nella versione fissa ed è completamente smontabile per un facile trasporto.

Sitting or sleeping has never been more comfortable than with EDDIE: with a choice of different mattresses and an extreme seating comfort Milano Bedding has once again created the best of both worlds: in fact, seat and backrest are made of high resilient polyurethane foam with a layer of feathers on top. By simply rotating the back, without removing any of the cushions, EDDIE converts into a conventional bed with a 200 cm. mattress. The cover is completely removable and washable according to the fabric chosen. EDDIE is also available as a sofa and can be completely disassembled for easy delivery.

Avec EDDIE, Milano Bedding veut donner non seulement une importance au confort du lit avec un grand choix de matelas, mais également au confort du canapé; en effet l'assise et le dossier sont en polyuréthane expansé haute résilience recouvert de plumes. EDDIE est facilement convertible par un simple mouvement on un confortable lit avec matelas de 200 cm. en laissant en place les coussins d'assise et de dossier. Le revêtement est entièrement déhoussable et lavable selon le choix du tissu. EDDIE est disponible également on fixe et est complètement démontable pour un transport pratique.

Mit EDDIE, möchte Milano Bedding nicht nur Wert auf den Bettcomfort mit vielen möglichen Matratzenqualitäten legen, sondern auch den Sitzcomfort; Sitz- und Rückenissen sind aus hochelastischem Polyurethan-Schaum und mit Daunenauflage versehen. Durch einfache Rotation des Rückenteils und ohne ein Kissen zu entfernen, verwandelt sich EDDIE in ein richtiges Bett mit einer 200 cm. Matratze; der Bezug ist komplett abnehmbar und je nach Stoffwahl auch waschbar. EDDIE ist auch in der Ausführung als festes Sofa ohne Bett erhältlich. Außerdem ist das Modell komplett zerlegbar für einen einfachen Transport.

Con EDDIE, Milano Bedding no quiere sólo poner mucho énfasis en la comodidad de la cama, con varios colchones disponibles, sino también en el confort del sofá, ya que el asiento y respaldo son de espuma de poliuretano de alta resistencia recubiertos con pluma. Con una simple rotación del respaldo y sin mover ningún cojín, EDDIE se transforma en una confortable cama con colchón de 200 cm. La funda es completamente desenfundable y lavable según la tela elegida. EDDIE está disponible también en versión fija y es completamente desmontable para un transporte fácil.

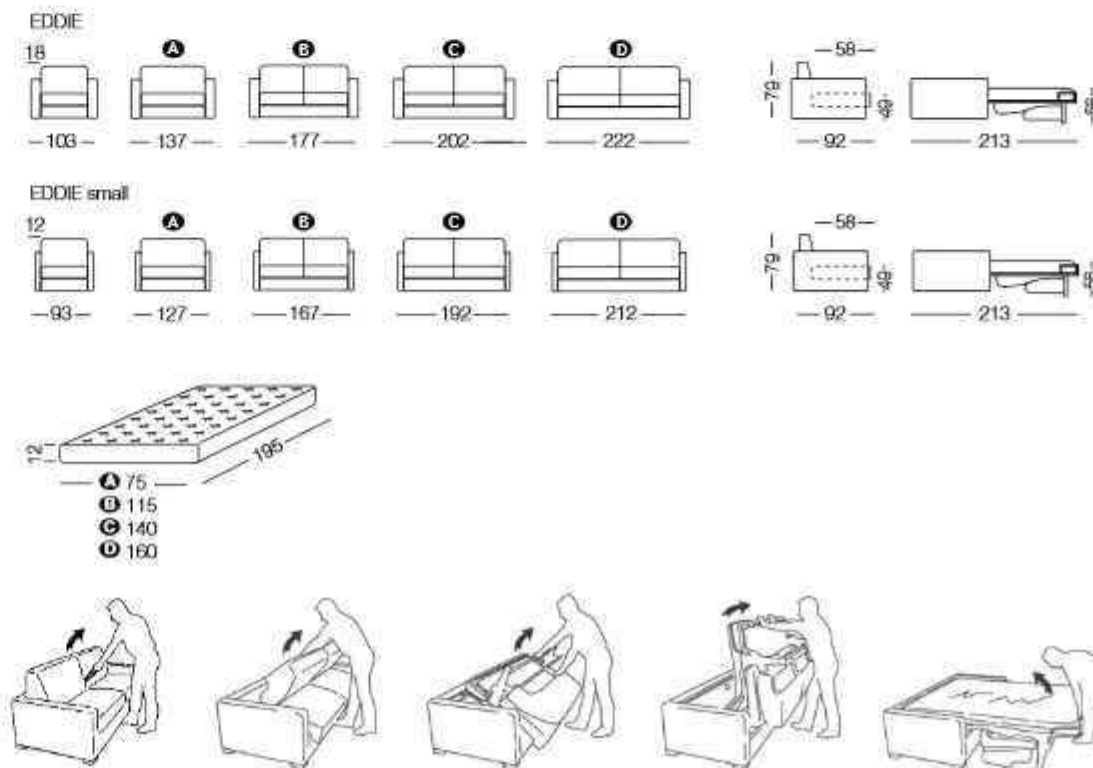

Optional



Standard



Optional

Retrohs

design Milano Bedding





Retrohs
Design Milano Bedding

RETROHS si inserisce con classe in ogni ambiente. Attraverso una semplice rotazione dello schienale e senza rimuovere alcun cuscino, RETROHS si trasforma in un vero letto con materasso da 195 cm. di lunghezza. Il rivestimento è completamente sfoderabile e lavabile a seconda del tessuto scelto. RETROHS è disponibile in tutte le misure anche nella versione fissa ed è completamente smontabile per un facile trasporto.

RETROHS fits with style to all environments. By simply rotating the back, without removing any of the cushions, RETROHS converts into a conventional bed with a 195 cm. mattress. The cover is completely removable and washable according to the fabric chosen. RETROHS is also available as a sofa and can be completely disassembled for easy delivery.

RETROHS s'intègre avec classe dans toutes les ambiances. Il est facilement convertible par un simple mouvement en un confortable lit avec matelas de 195 cm. en laissant en place les coussins d'assise et de dossier. Le revêtement est entièrement déhoussable et lavable selon le choix du tissu. RETROHS est disponible également en fixe et est complètement démontable pour un transport pratique.

RETROHS ist ein Sofa, das sich mit Klasse in allen Einrichtungen einfügt. Durch einfache Rotation des Rückenteils und ohne ein Kissen zu entfernen, verwandelt sich RETROHS in ein richtiges Bett mit einer 195 cm. Matratze; der Bezug ist komplett abnehmbar und je nach Stoffwahl auch waschbar. RETROHS ist auch in der Ausführung als festes Sofa ohne Bett erhältlich. Außerdem ist das Modell komplett zerlegbar für einen einfachen Transport.

RETROHS se integra con clase en todos los ambientes. Con una simple rotación del respaldo y sin mover ningún cojín, RETROHS se transforma en una confortable cama con colchón de 195 cm. El revestimiento es completamente desenfundable y lavable según la tela escogida. RETROHS está disponible también en versión fija y es completamente desmontable para un transporte fácil.

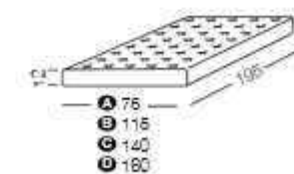
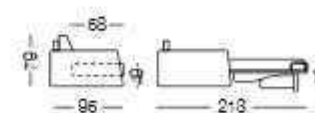
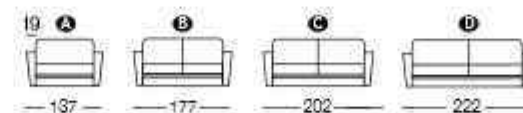

- A 78
- B 115
- C 140
- D 180



Optional

Standard



Optional

Optional

Petrucciani

Design Milano Bedding







Copri meccanismo
Mechanism cover
Couvre mécanisme
Überwurf für betterrost,
Cubre mecanismo

Optional



Petrucciani
Design Milano Bedding

PETRUCCIANI si inserisce con classe in ogni ambiente. Attraverso una semplice rotazione dello schienale e senza rimuovere alcun cuscino, PETRUCCIANI si trasforma in un vero letto con materasso da 195 cm. di lunghezza. Il rivestimento è completamente sfoderabile e lavabile a seconda del tessuto scelto. PETRUCCIANI è disponibile in tutte le misure anche nella versione fissa ed è completamente smontabile per un facile trasporto.

PETRUCCIANI fits with style to all environments. By simply rotating the back, without removing any of the cushions, PETRUCCIANI converts into a conventional bed with a 195 cm. mattress. The cover is completely removable and washable according to the fabric chosen. PETRUCCIANI is also available as a sofa and can be completely disassembled for easy delivery.

PETRUCCIANI s'intègre avec classe dans toutes les ambiances. Il est facilement convertible par un simple mouvement en un confortable lit avec matelas de 195 cm. en laissant en place les coussins d'assise et de dossier. Le revêtement est entièrement déhoussable et lavable selon le choix du tissu. PETRUCCIANI est disponible également en fixe et est complètement démontable pour un transport pratique.

PETRUCCIANI ist ein Sofa, das sich mit Klasse in alles Einrichtungen einfügt. Durch einfache Rotation des Rückenteils und ohne ein Kissen zu entfernen, verwandelt sich PETRUCCIANI in ein richtiges Bett mit einer 195 cm. Matratze; der Bezug ist komplett abnehmbar und je nach Stoffwahl auch waschbar. PETRUCCIANI ist auch in der Ausführung als festes Sofa ohne Bett erhältlich. Außerdem ist das Modell komplett zerlegbar für einen einfachen Transport.

PETRUCCIANI se integra con clase en todos los ambientes. Con una simple rotación del respaldo y sin mover ningún cojín, PETRUCCIANI se transforma en una confortable cama con colchón de 195 cm. El revestimiento es completamente desfundable y lavable según la tela escogida. PETRUCCIANI está disponible también en versión fija y es completamente desmontable para un transporte fácil.

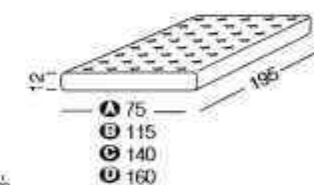
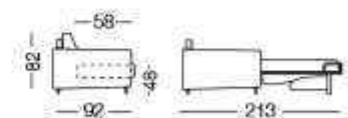
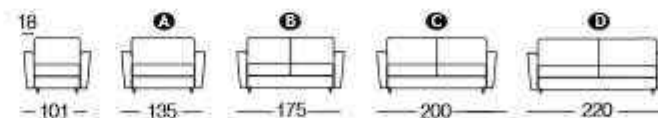

Optional



Standard



Optional



Optional

Groove

Design Milano Bedding





Equilibrio
Forma
Funzione





Groove
Design Milano Bedding

Con GROOVE, Milano Bedding vuole non solo dare importanza al comfort del letto, con i vari materassi disponibili, ma anche al comfort di seduta e al design del divano. Attraverso una semplice rotazione dello schienale e senza rimuovere alcun cuscino, GROOVE si trasforma in un comodo letto con materasso da 200 cm. di lunghezza.
Il rivestimento è completamente sfoderabile e lavabile a seconda del tessuto scelto. GROOVE è disponibile in tutte le misure anche nella versione fissa ed è completamente smontabile per un facile trasporto.

Sitting or sleeping has never been more comfortable with the GROOVE: a large choice of different mattresses, beautiful design and extreme seating comfort. By simply rotating the back, without removing any of the cushions, GROOVE converts into a conventional bed with a 200 cm. mattress. The cover is completely removable and washable according to the fabric chosen. GROOVE is also available as a sofa and can be completely disassembled for easy delivery.

Avec GROOVE, Milano Bedding veut donner non seulement une importance au confort du lit, avec son choix de vrais matelas mais également au confort et au design du canapé. GROOVE est facilement convertible par un simple mouvement en un confortable lit avec matelas de 200 cm. laissant en place les coussins d'assise et de dossier. Le revêtement est entièrement déhoussable et lavable selon le choix du tissu. GROOVE est disponible également en version fixe et est complètement démontable pour un transport plus pratique.

Mit GROOVE möchte Milano Bedding nicht nur Wert auf den Bettcomfort mit möglichen Matratzenqualitäten legen sondern insbesondere auch auf den Sitzcomfort. Durch einfache Rotation des Rückenteils und ohne ein Kissen zu entfernen, verwandelt sich GROOVE in ein richtiges Bett mit einer 200 cm. Matratze; der Bezug ist komplett abnehmbar und je nach Stoffwahl auch waschbar. GROOVE ist auch in der Ausführung als festes Sofa ohne Bett erhältlich; außerdem ist das Modell komplett zerlegbar für einen einfachen Transport.

Con GROOVE, Milano Bedding quiere, no sólo poner mucho énfasis en la comodidad de la cama con sus colchones diferentes, pero también en el diseño y confort del sofá. Con una simple rotación del respaldo y sin mover ningún cojín, GROOVE se transforma en una confortable cama con colchón de 200 cm. Totalmente desenfundable y lavable según la tela escogida. GROOVE está disponible también en versión fija y es completamente desmontable para un transporte fácil.

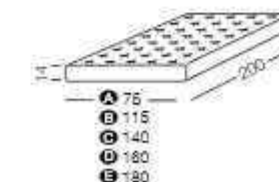
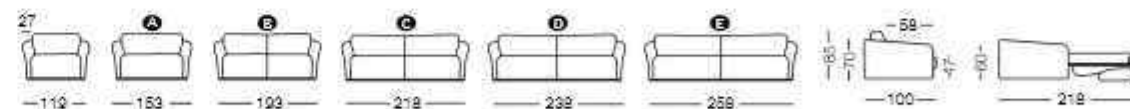

Standard

Standard



Optional

Optional



Prestige Bed - Optional



Brian

Design | Milano Bedding





Brian
Design Milano Bedding

Con le sue linee rigorose BRIAN soddisfa le più moderne esigenze di design e comfort. Attraverso un semplice meccanismo BRIAN si trasforma in letto con un confortevole materasso da 200 cm. di lunghezza. Il rivestimento è completamente sfoderabile e lavabile a seconda del tessuto scelto. BRIAN è disponibile anche nella versione fissa ed è completamente smontabile per un facile trasporto.

With its simple lines, BRIAN satisfies all requirements of modern design and comfort. With one simple action, BRIAN transforms into a bed with a 200 cm. long mattress that is suitable for everyday use. The covers are fully removable and can be washed or dry-cleaned depending on the selected fabric. BRIAN is also available as a fixed sofa that can be completely dismantled for easy delivery.

Ses lignes pures répondent aux exigences actuelles de dessin et de confort. Il se transforme facilement en lit offrant un confortable matelas de 200 cm. de longueur. Le revêtement est entièrement déhoussable et lavable selon le choix du tissu. BRIAN est disponible également en fixe et est complètement démontable pour un facile transport.

Durch seine klaren Linien wird das Modell BRIAN den Anforderungen, die an modernstes Design und an Bequemlichkeit gestellt werden, gerecht. Mit einem einfachen Mechanismus lässt sich BRIAN in ein bequemes Bett verwandeln mit einer Matratze mit 200 cm. Länge. Der Bezug ist komplett abnehmbar und je nach Stoffwahl auch waschbar. BRIAN ist auch in der Ausführung als festes Sofa ohne Bett erhältlich. Außerdem ist das Modell komplett zerlegbar für einen einfachen Transport.

Con una linea depurada, BRIAN satisface la más moderna exigencia de diseño y confort. Mediante un sencillo mecanismo BRIAN se transforma en cama con un confortable colchón de 200 cm. de largo. El revestimiento es completamente desfundable y lavable, según la tela escogida. BRIAN está disponible también en versión fija y es completamente desmontable para un transporte fácil.

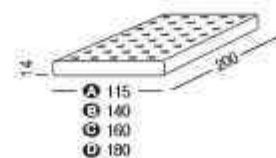
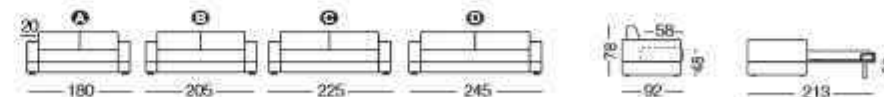

Standard Optional



Optional Prestige Bed - Optional



Optional

Duke

Design | Milano Bedding









Duke
Design Studio MB

La componibilità di DUKE è studiata per rispondere perfettamente ad ogni esigenza di spazio abitativo: i 27 elementi che lo compongono sono perfettamente aggregabili e possono essere divisi o scambiati tra loro in qualsiasi momento, permettendo infinite possibilità di composizioni sia nella versione fissa che nella versione letto, che si ottiene con una semplice rotazione dello schienale e senza rimuovere alcun cuscino. DUKE contiene un vero materasso da 200 cm. di lunghezza. Il rivestimento è completamente sfoderabile e lavabile a seconda del tessuto scelto.

All the units in the DUKE range have been specially designed to make full advantage of the space available. 27 units offer a wide range of possible variations for both standard and convertible models; they are all interchangeable and can be easily put back together. By simply rotating the back and without removing any of the cushions, DUKE converts into a conventional bed with a 200 cm. mattress. The cover is completely removable and washable according to the fabric chosen.

Les éléments DUKE ont été étudiés pour répondre pleinement à toutes les exigences de l'espace à disposition: les 27 éléments, s'associent parfaitement, à tout instant ils peuvent être séparés et inversés, permettant d'infinies possibilités de composition dans les versions fixe ou convertible, celle-ci par une simple rotation du dossier, sans enlever aucun coussin. DUKE offre un vrai lit avec un matelas de 200 cm. de longueur. Le revêtement est complètement déhoussable et lavable selon le choix du tissu.

Die Anbauelemente DUKE wurden erdacht um allen Anforderungen der verschiedensten Wohnraumsituationen gerecht zu werden. 27 Elemente sind perfekt miteinander zu verbinden und können jederzeit aufgeteilt oder untereinander ausgetauscht werden. Damit erschliessen sich unzählige Kombinationsmöglichkeiten, sowohl in der Sofa- als auch in der Bettsofaversion, die mit einer einfachen Drehung der Rückenlehne erreicht wird, ohne auch nur ein Kissen entfernen zu müssen. DUKE ist mit einer Federkernmatratze mit 200 cm. Länge ausgestattet. Der Bezug ist abnehmbar und je nach Stoffwahl auch waschbar.

Los elementos del DUKE han sido estudiados para responder totalmente a todas las exigencias del espacio habitable y los 27 elementos que lo componen son perfectamente asociables y pueden ser divididos o intercambiados en cualquier momento, permitiendo infinitas posibilidades de composición, sea en la versión fija como en la versión cama, la cual se obtiene con una simple rotación del respaldo y sin remover ningún cojín. DUKE ofrece un verdadero colchón de 200 cm. de largo. El revestimiento es completamente desfundable y lavable según el tipo de tejido elegido.

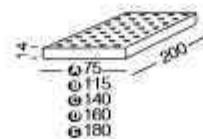
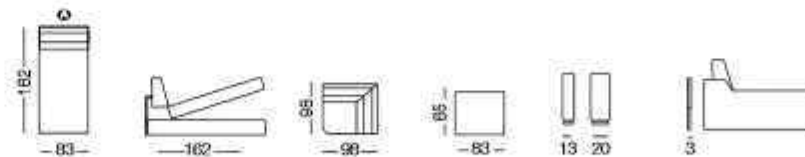
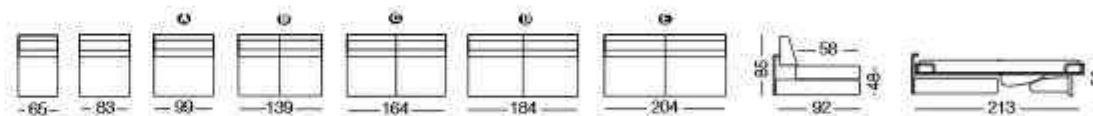

Standard Standard



Prestige Bed - Optional Optional



Optional

Matrix

Design John Ash





Matrix
Design John Ash

MATRIX è un divano dalla linea rigorosa, che si inserisce con classe in ambienti moderni. Il rivestimento è completamente sfoderabile e lavabile a seconda del tessuto scelto. Attraverso una semplice rotazione dello schienale e senza rimuovere alcun cuscino, MATRIX si trasforma in un vero letto con materasso a molle da 200 cm. di lunghezza.

MATRIX is a sofa whose style brings sophistication to a modern setting. The cover is completely removable and washable according to the fabric chosen. By simply rotating the back, without removing any of the cushions, MATRIX converts into a conventional bed with a 200 cm. long mattress.

MATRIX est un canapé de ligne essentielle, qui s'intègre avec classe dans les ambiances contemporaines. L'habit est complètement déhoussable et lavable selon le tissu choisi. MATRIX est facilement convertible en un confortable lit par un simple mouvement de son mécanisme breveté, en laissant en place les coussins d'assise et de dossier. Il est équipé d'un matelas à ressort de 200 cm. de longueur.

MATRIX ist ein Sofa mit klaren Linien, das sich mit Klasse in moderne und exklusive Einrichtungen einfügt. Der Bezug ist komplett abnehmbar und je nach Stoffart waschbar. Durch einfache Rotation des Rückenteils und ohne ein Kissen zu entfernen, verwandelt sich MATRIX in ein richtiges Bett mit einer Federkernmatratze mit 200 cm. Länge ausgestattet.

MATRIX es un sofá de línea esencial que se integra con clase en los ambientes modernos. Su revestido es completamente desenfundable y lavable según la tela escogida. Con una simple rotación del respaldo y sin mover ningún cojín, MATRIX se transforma en una confortable cama con colchón de muelles de 200 cm. de largo.

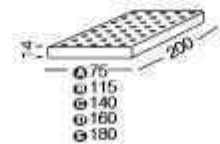
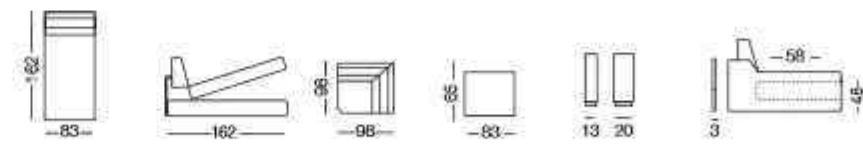
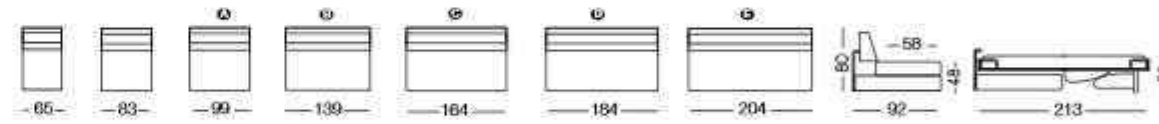

Standard



Standard



Prestige Bed - Optional



Optional



Optional

Lampo

design Studio MB







LAMPO



LAMPO-5



LAMPO-2



LAMPO-6



LAMPO-3



LAMPO-8



LAMPO-4

Lampo
Design Studio MB

LAMPO è un divano dalla linea rigorosa, che si inserisce con classe in ambienti moderni. Il rivestimento è completamente sfoderabile e lavabile a seconda del tessuto scelto. Attraverso una semplice rotazione dello schienale e senza rimuovere alcun cuscino, LAMPO si trasforma in un vero letto con materasso a molle da 200 cm. di lunghezza.

LAMPO is a sofa whose style brings sophistication to a modern setting. The cover is completely removable and washable according to the fabric chosen. By simply rotating the back, without removing any of the cushions, LAMPO converts into a conventional bed with a 200 cm. mattress.

LAMPO est un canapé de ligne essentielle, qui s'intègre avec classe dans les ambiances contemporaines. L'habit est complètement déhoussable et lavable selon le tissu choisi. LAMPO est facilement convertible en un confortable lit par un simple mouvement de son mécanisme breveté, en laissant en place les coussins d'assise et de dossier. Il est équipé d'un matelas à ressort de 200 cm. de longueur.

LAMPO ist ein Sofa mit klaren Linien, das sich mit Klasse in moderne und exklusive Einrichtungen einfügt. Der Bezug ist komplett abnehmbar und je nach Stoffart waschbar. Durch einfache Rotation des Rückenteils und ohne ein Kissen zu entfernen, verwandelt sich LAMPO in ein richtiges Bett mit einer 200 cm. Federkernmatratze.

LAMPO es un sofá de línea esencial que se integra con clase en los ambientes modernos. El tapizado es desmontable y lavable, según el tejido escogido. Con una simple rotación del respaldo y sin mover ningún cojín, LAMPO se transforma en una confortable cama con colchón de muelles de 200 cm. de largo.

LAMPO/LAMPO-4

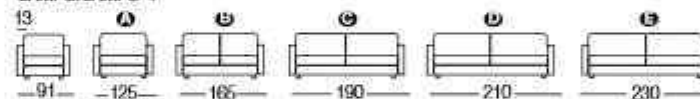

LAMPO-2/LAMPO-6



LAMPO-3

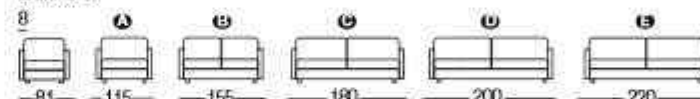

LAMPO-5

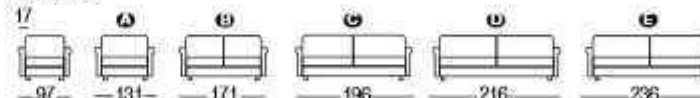

LAMPO-8

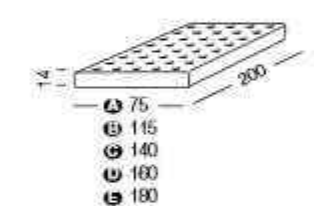
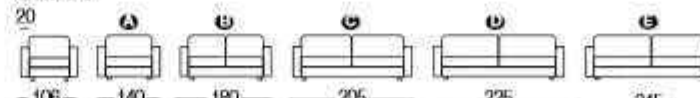

Optional



Optional



Prestige Bed - Optional



Optional



Optional



Standard



Standard



Lampo motion

design Studio MB

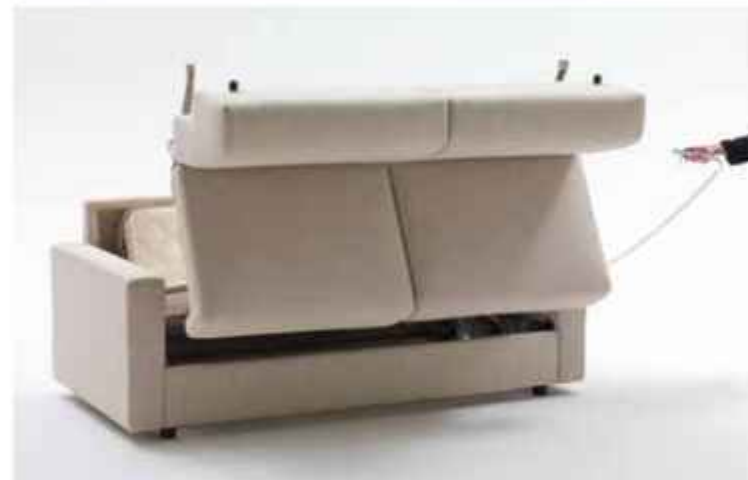

LAMPO MOTION



LAMPO-8 MOTION

Lampo motion
Design Studio MB

LAMPO MOTION è un divano che si inserisce con classe in ambienti moderni. Azionando il motore elettrico con l'apposito telecomando e senza rimuovere alcun cuscino, LAMPO MOTION si trasforma senza alcuno sforzo in un vero letto con materasso da 200 cm. di lunghezza. Il rivestimento è completamente sfoderabile e lavabile a seconda del tessuto scelto.

LAMPO MOTION is a sofa that style brings and sophistication to a modern setting. Operating the electric motor with its remote control, without removing any of the cushions, LAMPO MOTION turns effortlessly into a conventional bed with a 200 cm. length mattress. The cover is completely removable and washable according to the desired fabric.

LAMPO MOTION est un canapé qui s'intègre avec classe dans les ambiances contemporaines. En actionnant le moteur électrique avec sa télécommande et sans enlever aucun coussins, LAMPO MOTION se transforme sans effort dans un vrai lit. Il est équipé d'un matelas de 200 cm. de longueur. Le revêtement est complètement déhoussable et lavable selon le tissu choisi.

LAMPO MOTION ist ein Sofa, das sich mit Eleganz in moderne und exklusive Einrichtungen einfügt. Der per Fernbedienung gesteuerte Elektromotor verwandelt LAMPO MOTION ohne Anstrengung und ohne Kissen entfernen zu müssen in ein richtiges Bett mit einer 200 cm. Matratze. Der Bezug ist komplett abnehmbar und je nach Stoffart waschbar.

LAMPO MOTION es un sofá que se integra con clase en los ambientes modernos. Accionando el motor eléctrico con su mando a distancia y sin necesidad de retirar cualquier cojín, LAMPO MOTION se transforma sin esfuerzo en una verdadera cama con colchón de 200 cm. de largo. El tapizado es desenfundable y lavable, según la tela elegida.

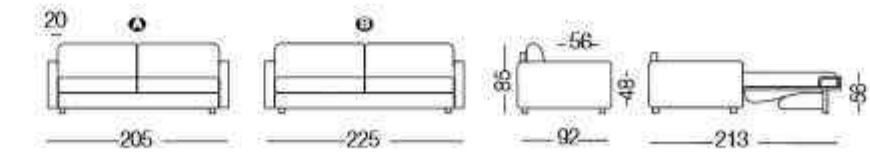
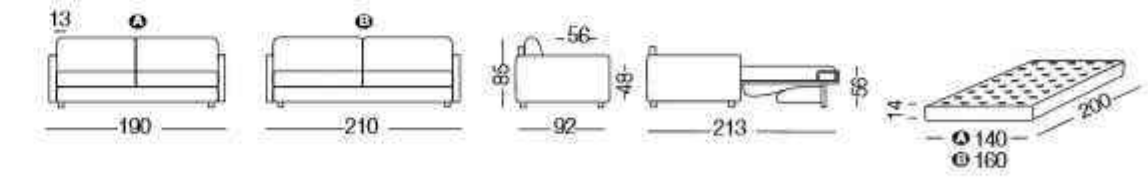

Optional



Standard



Standard

Lampo gemellare

design: Studio MB



Lampo gemellare

Design Studio MB

LAMPO è un divano dalla linea rigorosa, che si inserisce con classe in ambienti moderni. Il rivestimento è completamente sfoderabile e lavabile a seconda del tessuto scelto. Attraverso una semplice rotazione dello schienale e senza rimuovere alcun cuscino, LAMPO si trasforma in un vero letto con materasso a molle da 200 cm. di lunghezza.

LAMPO is a sofa whose style brings sophistication to a modern setting. The cover is completely removable and washable according to the fabric chosen. By simply rotating the back, without removing any of the cushions, LAMPO converts into a conventional bed with a 200 cm. mattress.

LAMPO est un canapé de ligne essentielle, qui s'intègre avec classe dans les ambiances contemporaines. L'habit est complètement déhoussable et lavable selon le tissu choisi. LAMPO est facilement convertible en un confortable lit par un simple mouvement de son mécanisme breveté, en laissant en place les coussins d'assise et de dossier. Il est équipé d'un matelas à ressort de 200 cm. de longueur.

LAMPO ist ein Sofa mit klaren Linien, das sich mit Klasse in moderne und exklusive Einrichtungen einfügt. Der Bezug ist komplett abnehmbar und je nach Stoffart waschbar. Durch einfache Rotation des Rückenteils und ohne ein Kissen zu entfernen, verwandelt sich LAMPO in ein richtiges Bett mit einer 200 cm. Federkernmatratze.

LAMPO es un sofá de línea esencial que se integra con clase en los ambientes modernos. El tapizado es desenfundable y lavable, según el tejido escogido. Con una simple rotación del respaldo y sin mover ningún cojín, LAMPO se transforma en una confortable cama con colchón de muelles de 200 cm. de largo.

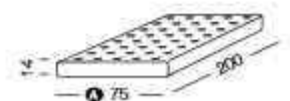
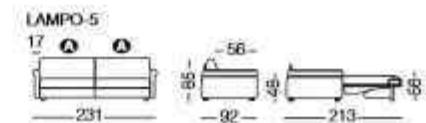
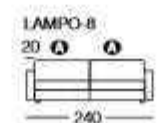
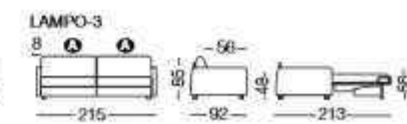
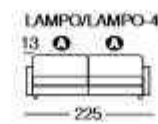

Stan

design Studio MB





STAN

STAN-1

STAN-2

STAN-3



STAN-4

STAN-5

STAN-6

STAN-8

Stan
Design Studio MB

STAN è un divano dalla linea semplice, che si inserisce in tutti gli ambienti. Il rivestimento è completamente sfoderabile e lavabile a seconda del tessuto scelto. Attraverso una semplice rotazione dello schienale e senza rimuovere alcun cuscino, STAN si trasforma in un vero letto con materasso da 200 cm. di lunghezza.

STAN is a sofa whose style brings sophistication to all environments. The cover is completely removable and washable according to the fabric chosen. By simply rotating the back, without removing any of the cushions, STAN converts into a conventional bed with a 200 cm. mattress.

STAN est un canapé de ligne essentielle, qui s'intègre dans toutes les ambiances. Le revêtement est complètement déhoussable et lavable selon le tissu choisi. STAN est facilement convertible en lit par un simple mouvement, laissant en place les coussins d'assise et de dossier. Il est équipé d'un matelas de 200 cm.

STAN ist ein Sofa mit klaren Linien, das sich in alle Einrichtungen einfügt. Der Bezug ist komplett abnehmbar und je nach Stoffart waschbar. Durch einfache Rotation des Rückenteils und ohne ein Kissen zu entfernen, verwandelt sich STAN in ein Bett mit einer 200 cm. hohen Matratze.

STAN es un sofá de línea esencial que se integra en todos los ambientes. Desenfundable y lavable según el tejido escogido. Con una simple rotación del respaldo y sin mover ningún cojín, STAN se transforma en una cama con colchón de 200 cm. de largo.

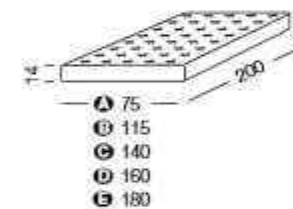
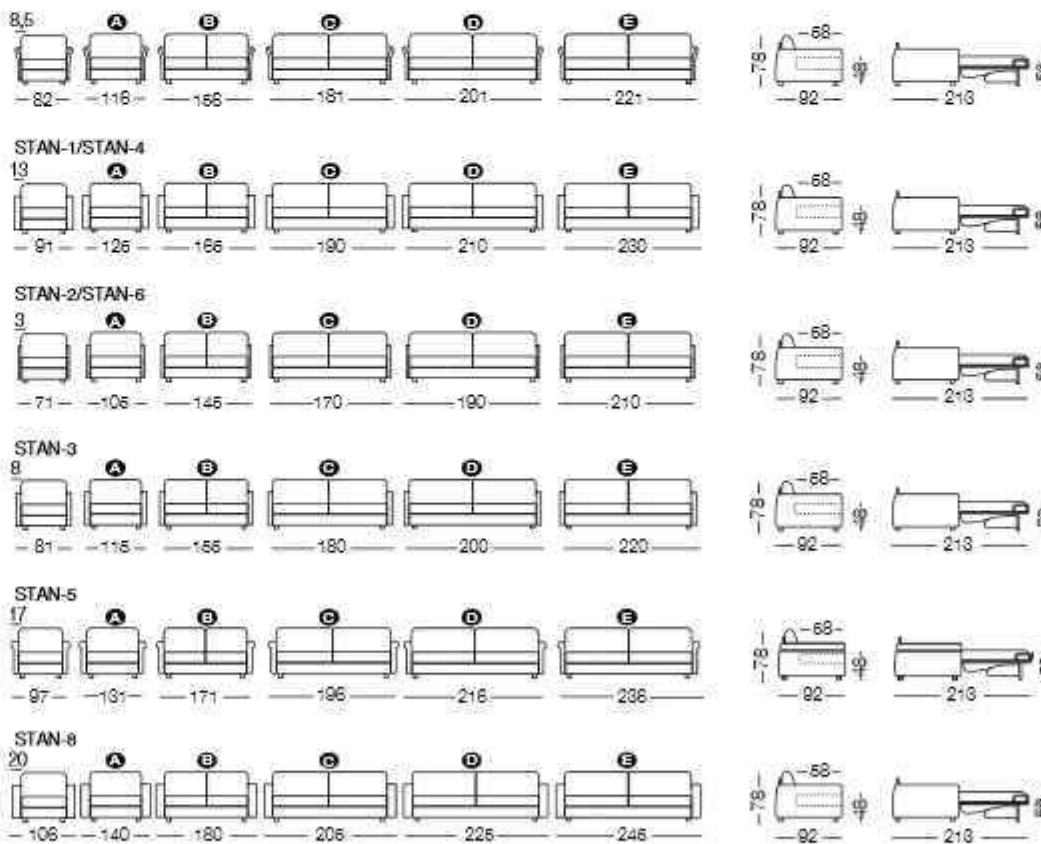

Eric

design Studio MB



Eric
Design Studio MB

ERIC si inserisce con classe in ogni ambiente. Attraverso una semplice rotazione dello schienale e senza rimuovere alcun cuscino, ERIC si trasforma in un vero letto con materasso da 195 cm di lunghezza. Il rivestimento è completamente sfoderabile e lavabile a seconda del tessuto scelto. ERIC è disponibile in tutte le misure anche nella versione fissa ed è completamente smontabile per un facile trasporto.

ERIC fits with style to all environments. By simply rotating the back, without removing any of the cushions, ERIC converts into a conventional bed with a 195 cm mattress. The cover is completely removable and washable according to the fabric chosen. ERIC is also available as a sofa and can be completely disassembled for easy delivery.

ERIC s'intègre avec classe dans toutes les ambiances. Il est facilement convertible par un simple mouvement en un confortable lit avec matelas de 195 cm, en laissant en place les coussins d'assise et de dossier. Le revêtement est entièrement déhoussable et lavable selon le choix du tissu. ERIC est disponible également en fixe et est complètement démontable pour un transport pratique.

ERIC ist ein Sofa, das sich mit Klasse in allen Einrichtungen einfügt. Durch einfache Rotation des Rückenteils und ohne ein Kissen zu entfernen, verwandelt sich ERIC in ein richtiges Bett mit einer 195 cm Matratze; der Bezug ist komplett abnehmbar und je nach Stoffwahl auch waschbar. ERIC ist auch in der Ausführung als festes Sofa ohne Bett erhältlich. Außerdem ist das Modell komplett zerlegbar für einen einfachen Transport.

ERIC se integra con clase en todos los ambientes. Con una simple rotación del respaldo y sin mover ningún cojín, ERIC se transforma en una confortable cama con colchón de 195 cm. El revestimiento es completamente desfundable y lavable según la tela escogida. ERIC está disponible también en versión fija y es completamente desmontable para un transporte fácil.

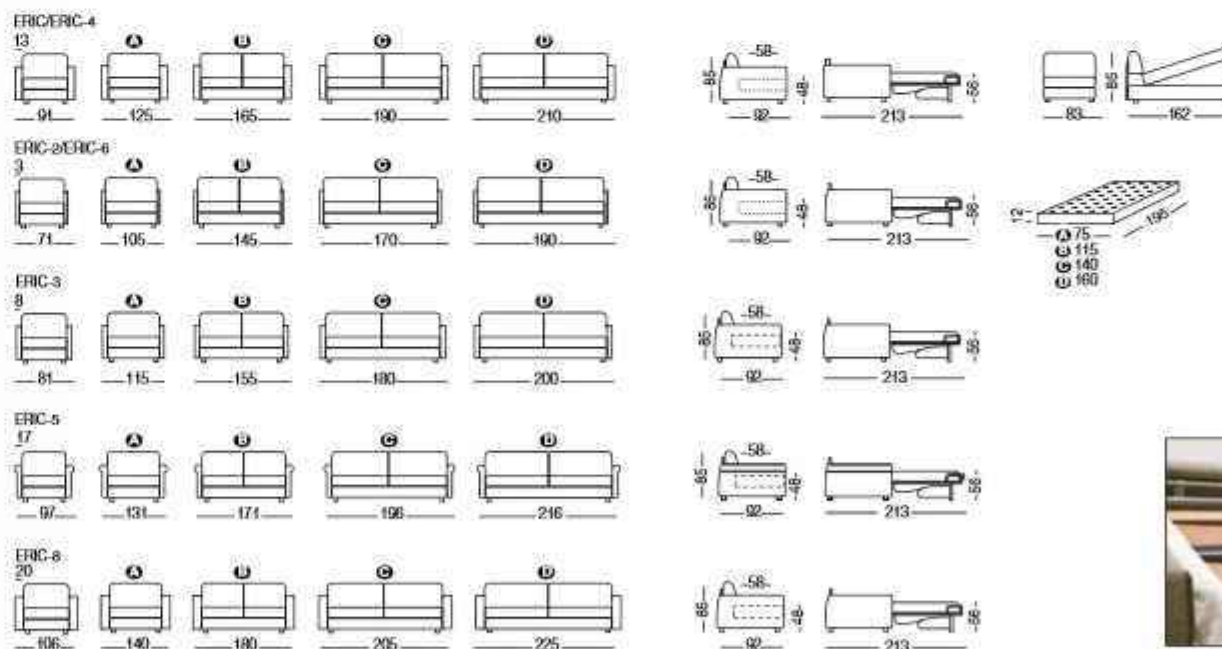

Optional



Optional



Optional



Standard



Standard



Jan

design Milano Bedding





Jan
Design Milano Bedding

JAN è un divano dalla linea rigorosa, che si inserisce con classe in ambienti moderni. Il rivestimento è completamente sfoderabile e lavabile a seconda del tessuto scelto. Attraverso una semplice rotazione dello schienale e senza rimuovere alcun cuscino, si trasforma in un vero letto con materasso alto ben 16/18 cm. Un porta guanciali è disponibile all'interno dello schienale.

JAN is an essential sofa whose style brings sophistication to a modern setting. The cover is completely removable and washable according to the fabric chosen. By simply rotating the back, without removing any of the cushions, it converts into a bed with a 16/18 cm. mattress. Pillow storage is available in the backrest.

JAN est un canapé de ligne essentielle, qui s'intègre avec classe dans les ambiances contemporaines. L'habit est complètement déhoussable et lavable selon le tissu choisi. Par un simple mouvement de son mécanisme, sans déplacer aucun coussin, JAN se transforme en lit avec un matelas de 16/18 cm. d'épaisseur. Un range oreiller est disponible dans le dossier.

JAN ist ein Sofa mit klaren Linien, das sich mit Klasse in moderne und exklusive Einrichtungen einfügt. Der Bezug ist komplett abnehmbar und je nach Stoffart waschbar. Durch Rotation der Rückenlehne und ohne Verlagerung eines Kissens entsteht ein komplettes Bett mit einer 16/18 cm. starken Matratze. Kopfkissen können im Behälter der Rückenlehne aufbewahrt werden.

JAN es un sofá de línea esencial que se integra con clase en los ambientes modernos. El tapizado es desmontable y lavable, según el tejido escogido. Mediante una simple rotación del respaldo y sin mover ningún cojín, se transforma en una cama con un colchón de 16/18 cm. de espesor. Un contenedor para las almohadas está disponible en el respaldo.

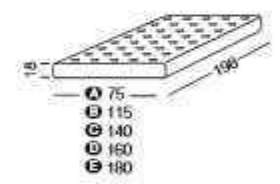
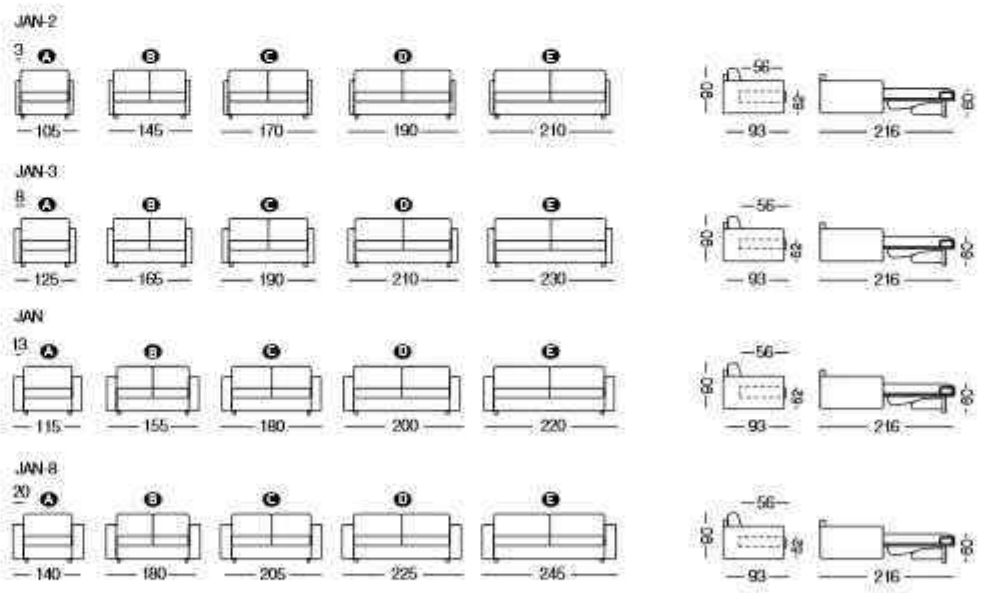

Optional Prestige Bed - Optional



Standard Optional



Standard Optional



Oliver

design Alessandro Elli





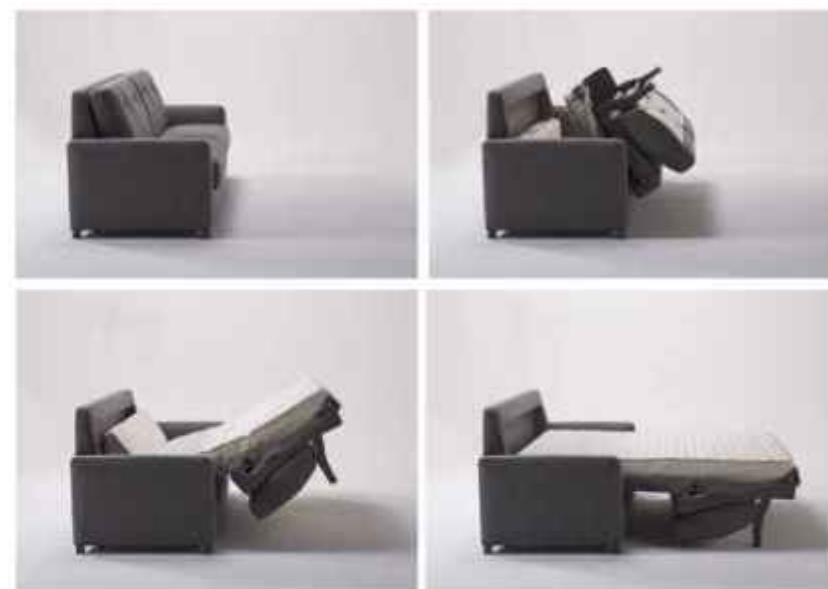

Prestige Bed optional



Oliver

Design Alessandro Elli

Linee decise e pulite caratterizzano OLIVER, il nuovo divano letto con schienale alto di Milano Bedding, progettato da Alessandro Elli. Lo schienale, dalla forma trapezoidale, crea una decorazione distintiva, sostiene i cuscini dello schienale mentre, una volta trasformato in letto, diventa una piacevole testata; il design dello schienale riprende la forma dei braccioli. I piedini sono rivestiti con lo stesso tessuto del rivestimento del divano. OLIVER, è stato progettato per trasformarsi, con un solo e semplice gesto, in un vero e proprio letto: la rete a maglia elettrosaldata o a doghe di legno e il materasso da 16/18 cm, sono gli altri requisiti per un riposo rigenerante. Il rivestimento è completamente sfoderabile e lavabile a seconda del tessuto scelto. OLIVER è anche disponibile nella versione fissa ed è completamente smontabile per un facile trasporto.

OLIVER, the new sofa bed with high backrest by Milano Bedding, designed by Alessandro Elli, features clean and distinctive lines. The backrest, with a trapezoidal shape, creates a unique decoration, supports the back while, once converted into a bed, it becomes a nice headboard; the design of the backrest takes up the shape of the armrests. The feet are covered with the same fabric as the sofa cover. OLIVER has been designed to convert, with a simple movement, into a real bed: the electro-welded mesh or wooden slats bed base and the 16/18 cm mattress are the other features for a regenerating rest. The cover is completely removable and washable according to the selected fabric. OLIVER is also available in the fixed version and it is completely dismantlable for easy transport

OLIVER, le nouveau canapé-lit à dossier haut de Milano Bedding, conçu par Alessandro Elli, est caractérisé par des lignes épurées. Le dossier, de forme trapézoïdale, crée une décoration distinctive, soutient les coussins de dossier et, une fois transformé en lit, il devient une jolie tête de lit. Le dessin du dossier reprend la forme des accoudoirs. Les pieds sont recouverts du même tissu que la housse du canapé. OLIVER a été conçu pour se transformer en un vrai lit avec un geste simple: le treillis électro-soudé ou les lattes de bois et le matelas de 16/18 cm sont les autres éléments indispensables à un repos régénérant. Le revêtement est complètement déhoussable et lavable en fonction du tissu choisi. OLIVER est également disponible dans la version fixe et peut être complètement démonté pour un transport facile.

OLIVER, entworfen von Alessandro Elli, das neue Schlafsofa von MILANO BEDDING. Die hohe Rücklehne verleiht diesem Modell ein klares und unverwechselbares Design. Die hohe, trapezförmige Rückenlehne verleiht OLIVER einen einzigartigen Style. In ein Bett verwandelt wird sie zu einem schönen Kopfteil. Die Armlehnen nehmen die Formensprache des Kopfteils perfekt auf. Die Füße sind mit demselben Stoff bezogen wie der Sofabezug. OLIVER wurde entwickelt, sich mit leichter, perfekter Bedienung in ein vollwertiges Bett zu verwandeln. Eine Metallunterfederung, oder ein optionaler Lattenrost in Verbindung mit einer 16 oder 18 cm hohen Matratze und weitere Komfortoptionen machen OLIVER zu einem erholsamen Schlafplatz. Der Bezug ist komplett abziehbar und je nach dem ausgewählten Stoff waschbar. Für einen einfachen Transport ist das Modell komplett zerlegbar. OLIVER ist selbstverständlich ohne Schlaffunktion erhältlich.

Las líneas limpias caracterizan a OLIVER, el nuevo sofá con respaldo alto de Milano Bedding, diseñado por Alessandro Elli. El respaldo, con forma trapezoidal, crea una decoración distintiva, soporta los cojines del respaldo mientras que, una vez transformado en cama, se convierte en una cabecera agradable; el diseño del respaldo recuerda la forma de los reposabrazos. Los pies están fundados con la misma tela que la funda del sofá. OLIVER ha sido diseñado para transformarse en una cama real con un simple gesto: la malla electro-soldada o laminas de madera y el colchón de 16/18 cm son los otros requisitos para un descanso regenerador. La funda es totalmente desenfundable y lavable según el tejido elegido. OLIVER también está disponible en la versión fija y se puede desmontar por completo para facilitar su transporte.



Standard

Piedini in legno rivestiti in tessuto
Wooden feet covered in fabric
Pieds en bois recouverts de tissu
Holzfüße mit Stoff bezogen
Pies de madera recubiertos de tela

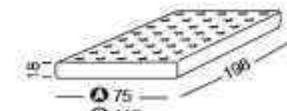
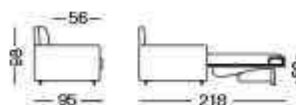
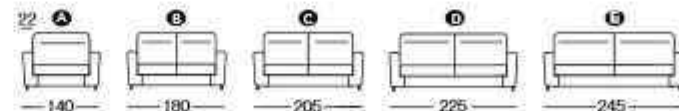

75
115
140
160
180

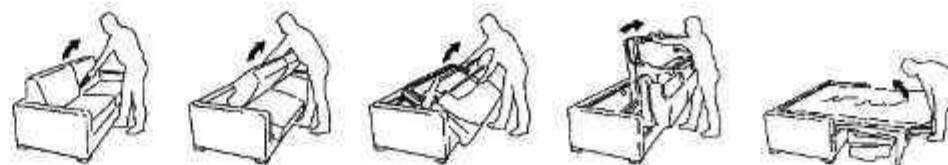

Standard



Optional



Optional



Prestige Bed - Optional

Larry

design Alessandro Elli





Pocket Silver 22 - Optional



Larry
Design Alessandro Etti

LARRY è un divano dalla linea rigorosa, che si inserisce con classe in ambienti moderni. Il rivestimento è completamente sfoderabile e lavabile a seconda del tessuto scelto. Attraverso una semplice rotazione dello schienale e senza rimuovere alcun cuscino, si trasforma in un vero letto con materasso alto ben 16/18 cm.

LARRY is a sofa whose stylish bring sophistication to a modern setting. The cover is completely removable and washable according to the fabric chosen. By simply rotating the back, without removing any of the cushions, it converts into a bed with a 16/18 cm. mattress.

LARRY est un canapé de ligne essentielle, qui s'intègre avec classe dans les ambiances contemporaines. L'habit est complètement déhoussable et lavable selon le tissu choisi. Par un simple mouvement de son mécanisme, sans déplacer aucun coussin, LARRY se transforme en lit avec un matelas de 16/18 cm. d'épaisseur.

LARRY ist ein Sofa mit klaren Linien, das sich mit Klasse in moderne und exklusive Einrichtungen einfügt. Der Bezug ist komplett abnehmbar und je nach Stoffart waschbar. Durch Rotation der Rückenlehne und ohne Verlagerung eines Kissens entsteht ein komplettes Bett mit einer 16/18 cm. starken Matratze.

LARRY es un sofá de línea esencial que se integra con clase en los ambientes modernos. El tapizado es desenfundable y lavable, según el tejido escogido. Mediante una simple rotación del respaldo y sin mover ningún cojín, se transforma en una cama con un colchón de 16/18 cm. de espesor.

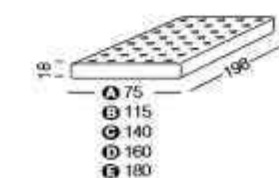
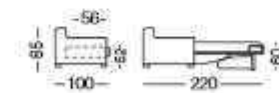
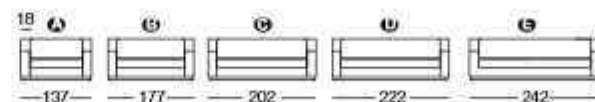

Optional Optional

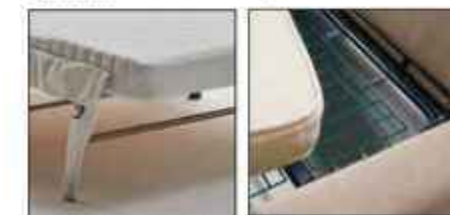

Prestige Bed - Optional Standard



Standard Optional

Ellis

design Milano Bedding







Ellis



Ellis-5



Ellis-5 toso



Pocket Silver 22 - Optional

Ellis
Ellis-5
Design Milano Bedding

Linee eleganti unite a rassicuranti richiami di memoria fanno di ELLIS il classico divano dal design senza tempo. Caratteristica che contraddistingue ELLIS è la bordatura in tessuto, che dona un tocco di atmosfera e di eleganza. Attraverso una semplice rotazione dello schienale e senza rimuovere alcun cuscino, si trasforma in un vero letto con materasso alto ben 16/18 cm. Un porta guanciali è disponibile all'interno dello schienale.

Elegant lines combined with a touch of nostalgia make ELLIS a classic sofa with timeless design. A fabric edging gives ELLIS a touch of atmosphere and elegance. By simply rotating the back, without removing any of the cushions, it converts into a bed with an 16/18 cm. mattress. Pillow storage is available in the backrest.

Des lignes élégantes combinées avec une touche de nostalgie font ELLIS un canapé design classique intemporel. Caractéristique qui distingue ELLIS est la bordure en tissu, qui donne une touche d'ambiance et d'élégance. Par un simple mouvement de son mécanisme, sans déplacer aucun coussin, ELLIS se transforme en lit avec un matelas de 16/18 cm. d'épaisseur. Un range oreiller est disponible dans le dossier.

Schlänke Form, mit einem Hauch von Nostalgie, machen ELLIS zu einem klassischen Sofa mit zeitlosem Design. Charakteristisches Merkmal für ELLIS sind die Stoffkeder, die diesem Modell Atmosphäre und Eleganz verleihen. Durch Rotation der Rückenlehne und ohne Verlagerung eines Kissens entsteht ein komplettes Bett mit einer 16/18 cm. starken Matratze. Kleinere Kissen können im Behälter der Rückenlehne aufbewahrt werden.

Lineas elegantes, combinados con un toque de nostalgia, hacen de ELLIS un sofá clásico con un diseño intemporal. Característica que distingue ELLIS es el reborde en tela, lo que le da un toque de elegancia y ambiente. Mediante una simple rotación del respaldo y sin mover ningún cojín, se transforma en una cama con un colchón de 16/18 cm. de espesor. Un contenedor para las almohadas está disponible en el respaldo.



Ellis-5

ELLIS

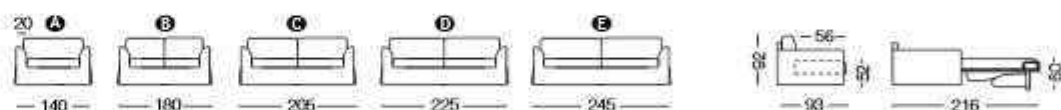

ELLIS-5

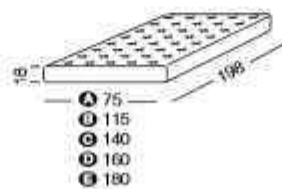
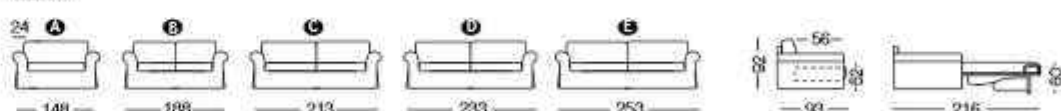

Optional

Optional



Prestige Bed - Optional

Standard



Standard

Optional

Richard

design Bob Dillon



Richard Teso

Richard
Design Bob Dillon

Linee eleganti unite a rassicuranti richiami di memoria fanno di RICHARD il classico divano di famiglia dal design "senzatepo". Caratteristica che contraddistingue RICHARD è la presenza dei lacci in tessuto che donano ai braccioli un tocco di atmosfera e di eleganza. Attraverso una semplice rotazione dello schienale e senza rimuovere alcun cuscino, si trasforma in un vero letto con materasso a molle alto 14 cm. RICHARD è disponibile in tutte le misure anche in versione fissa.

Elegant lines combined with a touch of nostalgia make RICHARD the classic family sofa with its timeless design. RICHARD features fabric ties on the armrests which give a touch of style. By simply rotating the back, without removing any of the cushions, it converts into a conventional bed with a 14 cm. interior spring mattress. RICHARD is available in all sizes with or without the bed mechanism.

Ligne élégance, rappels de classicisme font de RICHARD un canapé sur lesquels le temps et la mode seront sans effet. L'habit est complètement déhoussable et lavable selon le tissu choisi. L'accoudoir très classique et très chic, caractérisé par de grands plis creux gansés contribue à l'élégance de RICHARD. Il est facilement convertible en un confortable lit par un simple mouvement de son mécanisme breveté, en laissant en place les coussins d'assise et de dossier. Un logement est prévu pour les oreillers. Il est équipé d'un matelas à ressort H 14 cm. et il est disponible fixe dans toutes les mesures.

Elegante Linien mit einem Hauch von Nostalgie machen RICHARD zum klassischen Familiensofa mit zeitlosem Design. Eine Besonderheit des Modells RICHARD sind die gebundenen Stoffbänder, die dem Sofa Stil und Eleganz verleihen. Durch einfache Rotation des Rückenteils und ohne ein Kissen zu entfernen, verwandelt sich RICHARD in ein richtiges Bett mit einer 14 cm. hohen Federkernmatratze. RICHARD ist in allen Massen auch als reines Polstermöbel erhältlich.

Líneas elegantes unidas a recuerdos de estilos clásicos hacen del RICHARD el clásico sofá de familia con sentido de "duradero". La característica que distingue al RICHARD es la presencia de los lazos en tela que dan a los brazos un toque de elegancia. Mediante una simple rotación del respaldo y sin remover ningún cojín, se transforma en una verdadera cama con colchón de muelles de 14 cm. de espesor. Tiene un espacio reservado para guídar las almohadas. RICHARD está disponible, en versión fija, en todas las medidas.

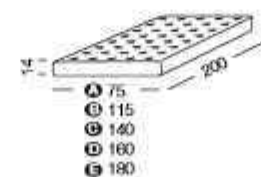

Optional

Standard



Prestige Bed - Optional

Optional



Optional

Standard



Optional

Taylor

design Studio MB





Taylor
Design Studio MB

TAYLOR è un divano dalle linee morbide ed essenziali, che si inserisce con classe ed eleganza in ambienti ricercati. Il rivestimento è completamente sfoderabile e lavabile a seconda del tessuto scelto. Attraverso una semplice rotazione dello schienale e senza rimuovere alcun cuscino, TAYLOR si trasforma in un vero letto con materasso a molle alto 14 cm. TAYLOR è disponibile in tutte le misure anche in versione fissa.

TAYLOR is a sofa whose soft style brings sophistication to any setting. The cover is completely removable and washable according to the fabric chosen. By simply rotating the back, without removing any of the cushions, TAYLOR converts into a conventional bed with a 14 cm. interior spring mattress. TAYLOR is available in all sizes with or without the bed mechanism.

TAYLOR est un canapé de ligne confortable et essentielle, qui s'intègre avec classe et élégance dans les ambiances recherchées. L'habit est complètement détachable et lavable selon le tissu choisi. TAYLOR est facilement convertible en un confortable lit par un simple mouvement de son mécanisme breveté, en laissant en place les coussins d'assise et de dossier; il est équipé d'un matelas à ressort H 14 cm. TAYLOR est disponible convertible ou fixe dans toutes les mesures.

TAYLOR ist ein Sofa mit weichen Formen, das sich mit Klasse und Eleganz in exklusive Einrichtungen integriert. Der Bezug ist komplett abnehmbar und je nach Stoffart waschbar. Durch einfache Rotation des Rückteils und ohne ein Kissen zu entfernen, verwandelt sich TAYLOR in ein richtiges Bett mit einer 14 cm. hohen Federkernmatratze. TAYLOR ist in allen Massen auch als reines Polstermöbel erhältlich.

TAYLOR es un sofá con líneas confortables y esenciales que se integra con clase y elegancia en ambientes complejos. La funda es totalmente desenfundable y lavable según la tela escogida. Mediante un simple giro del respaldo y sin mover ningún cojín, TAYLOR se transforma en una verdadera cama con cojín de muelles de 14 cm. de espesor. TAYLOR está disponible en todas las medidas así como en versión fija.

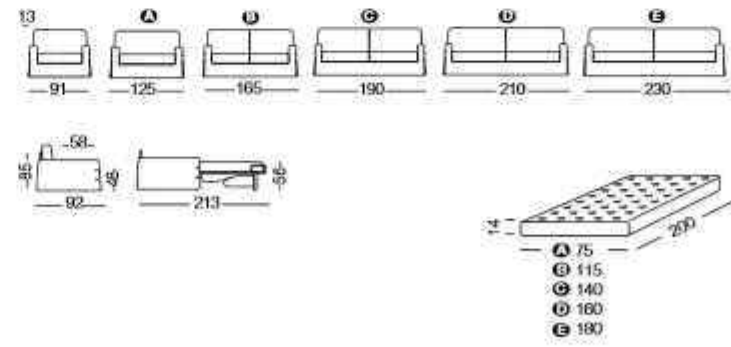

Douglas

design Elena Viganò





Douglas
Design Elena Viganò

DOUGLAS ha un particolare rivestimento sfoderabile, con dettagli che richiamano il gusto art-deco. Attraverso una semplice rotazione dello schienale e senza rimuovere alcun cuscino, DOUGLAS si trasforma in un vero letto con materasso da 200 cm. di lunghezza. Il rivestimento è completamente sfoderabile e lavabile a seconda del tessuto scelto. DOUGLAS è disponibile in tutte le misure anche nella versione fissa ed è completamente smontabile per un facile trasporto.

DOUGLAS has a particular removable cover with details recalling the art-deco style. By simply rotating the back, without removing any of the cushions, DOUGLAS converts into a conventional bed with a 200 cm. mattress. The cover is completely removable and washable according to the fabric chosen. DOUGLAS is also available as a sofa and can be completely disassembled for easy delivery.

DOUGLAS a un revêtement déhoussable très particulier, avec des détails qui rappellent le style art-déco. DOUGLAS est facilement convertible par un simple mouvement en un confortable lit avec matelas de 200 cm, en laissant en place les coussins d'assise et de dossier. Le revêtement est entièrement déhoussable et lavable selon le choix du tissu. DOUGLAS est disponible également en fixe et est complètement démontable pour un transport pratique.

DOUGLAS hat besondere, abziehbare Hussen mit Details im Art-Deco-Stil. Durch einfache Rotation des Rückenteils und ohne ein Kissen zu entfernen, verwandelt sich DOUGLAS in ein richtiges Bett mit einer 200 cm. Matratze; der Bezug ist komplett abnehmbar und je nach Stoffwahl auch waschbar. DOUGLAS ist auch in der Ausführung als festes Sofa ohne Bett erhältlich. Außerdem ist das Modell komplett zerlegbar für einen einfachen Transport.

DOUGLAS tiene una funda desfondable muy particular, con detalles que recuerdan el estilo art-deco. Con una simple rotación del respaldo y sin mover ningún cojín, DOUGLAS se transforma en una confortable cama con colchón de 200 cm. La funda es completamente desfondable y lavable según la tela elegida. DOUGLAS está disponible también en versión fija y es completamente desmontable para un transporte fácil.

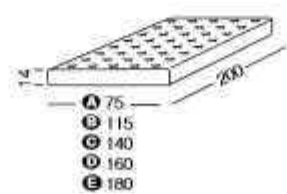
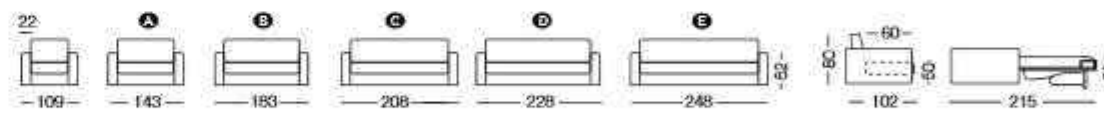

Standard



Optional



Prestige Bed - Optional

Dennis

design Guido Rosati





1



2



3



4



Haden

design Milano Bedding 2024







Haden

Design Milano Bedding 2024

Il divano pronto letto Haden si distingue per la semplicità delle linee, caratterizzate dal sofisticato rivestimento trapuntato che lo rifinisce con gusto raffinato. È disponibile in due versioni, con o senza braccioli, risolvendo eventuali esigenze di spazio. L'elegante barra in metallo finitura black nickel sottolinea il rigore estetico che caratterizza il divano. Attraverso due semplici movimenti, Haden si trasforma in un letto da 200 cm di lunghezza; questa duplice funzione scandisce momenti diversi della giornata e modi differenti di utilizzare il divano. Il rivestimento del divano letto Haden è completamente sfoderabile.

The Haden day bed stands out for the simplicity of its lines, featuring a sophisticated quilted cover that finishes it with refined taste. It is available in two versions, with or without armrests, solving any space needs. The elegant black nickel finish metal bar underlines the aesthetic rigor that characterizes the sofa. Through two simple movements, Haden transforms into a 200cm long bed; this dual function marks different moments of the day and different ways of using the sofa. The cover of the Haden sofa bed is completely removable.

Le canapé-lit Haden se distingue par la simplicité de ses lignes, caractérisées par le sophistiqué revêtement matelassé qui le finit avec un goût raffiné. Il est disponible en deux versions, avec ou sans accoudoirs, pour répondre à tous les besoins d'espace. L'élégante barre métallique finition nickel noir souligne la rigueur esthétique qui caractérise le canapé. En deux simples mouvements, Haden se transforme en un lit de 200 cm de long ; cette double fonction marque différents moments de la journée et différentes manières d'utiliser la banquette. Le revêtement du canapé convertible Haden est entièrement déhoussable.

Das Haden "Day-Bed" besticht durch seine einfache und klare Linienführung. Der anspruchsvoll gesteppte Bezug, rundet das raffinierte Design perfekt ab. Damit es flexibel an vorhandenen Platzverhältnisse angepasst werden kann, sind zwei Versionen mit und ohne Armlehnen lieferbar. Die elegante Metallleiste in schwarzem Nickel-Finish unterstreicht den Charakter dieses Sofas. Haden verwandelt sich durch zwei einfache Bewegungen in ein Bett mit einer Länge von 200 cm und wird mit seiner Doppelfunktion allen Anforderungen gerecht. Der Bezug ist komplett abnehmbar.

El sofá cama Haden destaca por la simplicidad de sus líneas, caracterizadas por el sofisticado tapizado acolchado que lo acaba con gusto refinado. Está disponible en dos versiones, con o sin reposabrazos, solucionando cualquier necesidad de espacio. La elegante barra de metal con acabado níquel negro acentúa el rigor estético que caracteriza el sofá. Con dos simples movimientos, Haden se transforma en una cama de 200 cm de largo; esta doble función marca diferentes momentos del día y diferentes formas de utilizar el sofá. La funda del sofá cama Haden es completamente desenfundable.

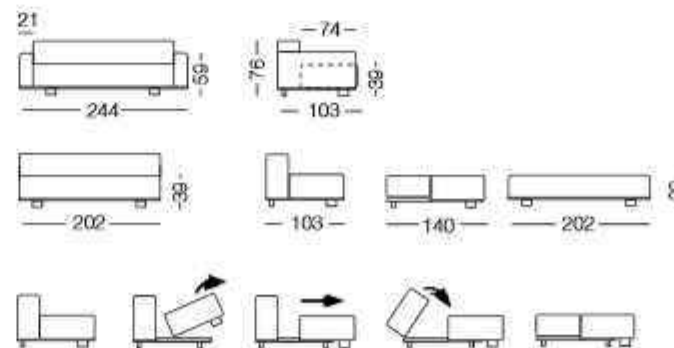

Frank

Design Pietro Arosio





Frank
Design Pietro Arosio

Forme lineari e design sobrio fanno di FRANK un trasformabile che si adatta particolarmente ad ambienti di ispirazione contemporanea e minimalista. FRANK è disponibile con tre varianti di braccioli a seconda delle singole esigenze di spazio. Attraverso un semplice movimento in avanti della seduta e senza rimuovere i cuscini dello schienale, FRANK si trasforma in letto singolo o, a richiesta, in doppio letto con rete a maglia elettrosaldata e con due materassi da cm. 80x190/193x14h.

FRANK's simple design and elegant proportions make it a perfect sofa bed for contemporary and minimalist inspired interiors. Choose from three types of armrest according to preference and requirements. FRANK converts easily into a single bed by pulling the seat forward without removing the cushions. FRANK is also available to order as a double bed with twin interior sprung orthopedic mattresses (80x190/193x14 cm.) (31,5x74.8/76x4.7 in).

Forme linéaire et design sobre font de FRANK un convertible qui s'adapte particulièrement aux intérieurs contemporains et essentiels. FRANK est disponible avec trois types d'accotoirs selon le goût ou les exigences de place. Par un simple déplacement de l'assise en avant, et sans enlever les coussins de dossier, FRANK se transforme en un lit pour une personne ou, à la demande, en un lit pour deux personnes avec sommier en treille métallique et deux matelas à ressorts de 80x190/193x14h cm.

Schlichte Linien und klares Design machen FRANK zum idealen Bettsofa für minimalistisch inspirierte zeitgenössische Einrichtungen. Treffen Sie die Auswahl aus drei unterschiedlichen Armlehneversionen ganz wie sie für die einzelnen Raumverhältnisse passen. FRANK wird zum Bett, indem dem Sie einfach das Sitzteil nach vorne ziehen und ohne die Rückkissen entfernen zu müssen. FRANK ist erhältlich mit Einzelbett, oder auf Wunsch auch als Doppelbett mit elektroschweißstem Kettensetzrahmen und mit zwei orthopädischen Federkernmatratzen 80x190/193x14 cm. Höhe.

Su forma lineal y su diseño sobrio hacen del FRANK un transformable que se adapta particularmente a ambientes de inspiración contemporánea y minimalista. FRANK está disponible con tres variantes de brazos según gustos y necesidad de espacio. Mediante un sencillo movimiento hacia adelante del asiento y sin remover los cojines del respaldo, FRANK se transforma en cama individual o, si lo desean, en cama doble con somier de red electrosoldada y con dos colchones de 80x190/193x14h cm.

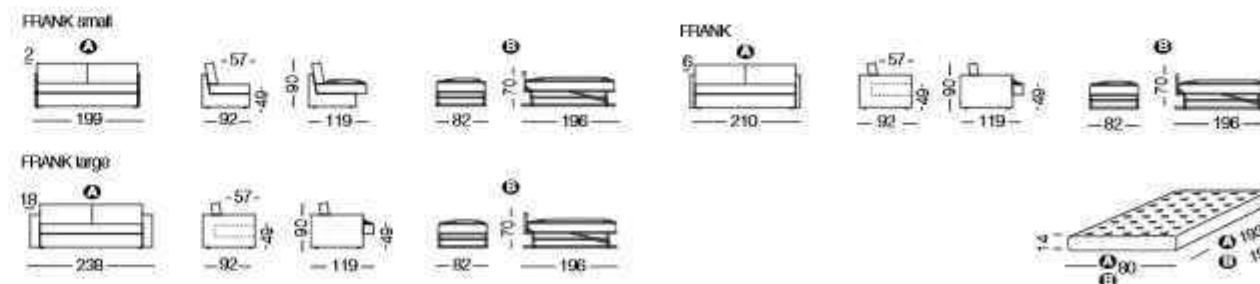

Standard

Jack

Design Studio MB



Jack



Jack-4



Jack-1



Jack-5



Jack-2



Jack-6



Jack-3



Jack-7

Jack Classic

Design Studio MB



Jack Classic



Jack Classic-4



Jack Classic-1



Jack Classic-5



Jack Classic-2



Jack Classic-6



Jack & Jack Classic
Design Studio MB

JACK è un programma di divani letto pratici e versatili, che comprende modelli con design sobrio o romantico, adattandosi a qualsiasi esigenza d'arredo. JACK è disponibile in molteplici versioni: divano, dormeuse, letto con rete a doghe, con testiera, con pediera, singolo, doppio, matrimoniale o con cassetti. JACK può essere corredato da cuscini di varie tipologie secondo il proprio gusto e da una seconda trapunta per il letto estraibile.

JACK is a practical and versatile sofas program, including models with calm or romantic designs adapting to any furnishing need. JACK is offered in multiple versions: sofa, chaise, bed with slatted base, with headboard, with footboard, full, double or with drawers and can therefore suit many environments such as a colourful child's bedroom, a comfortable den or simply be used a family room that offers a comfortable guest bed when needed. JACK may be adorned with a large variety of cushion types according to your own taste and with a second bedspread for the pullout bed.

JACK est un programme de canapés-lits pratiques et polyvalents, qui comprend des modèles avec un design sobre ou romantique, s'adaptant à toutes exigences d'aménagement. JACK est disponible en plusieurs versions: canapé, méridienne, lit avec sommier à lattes, avec tête de lit, avec pied de lit, une place, deux places, doubles ou avec tiroirs. JACK peut être accompagné de coussins assortis selon votre propre goût et une deuxième couette pour le lit gigogne.

JACK ist ein vielseitiges Couch-Bett-Programm mit klarem-aber doch romantischem Design und fügt sich so in alle Einrichtungslösungen ein. Viele Einzelmodelle sind verfügbar: Couch - Liege - Bett mit Lattenrost - mit Kopf- oder Fußteil oder Einzelbett oder Doppelbett mit oder ohne Schübe. Jack kann mit allen Arten von Kissen nach Wunsch und einen zweiten Überzug für das Ausziehbett ergänzt werden.

JACK es un programa de sofás-cama prácticos y versátiles, que incluye modelos o con un diseño sobrio o romántico, ajustándose a cualquier necesidad. JACK está disponible en varias versiones: sofá, chaise long, cama con somier de láminas, con cabecero, con piecero, individual, doble o con cajones. JACK puede ser enriquecido con diversos tipos de cojines de acuerdo a su gusto, y una colcha para la segunda cama.

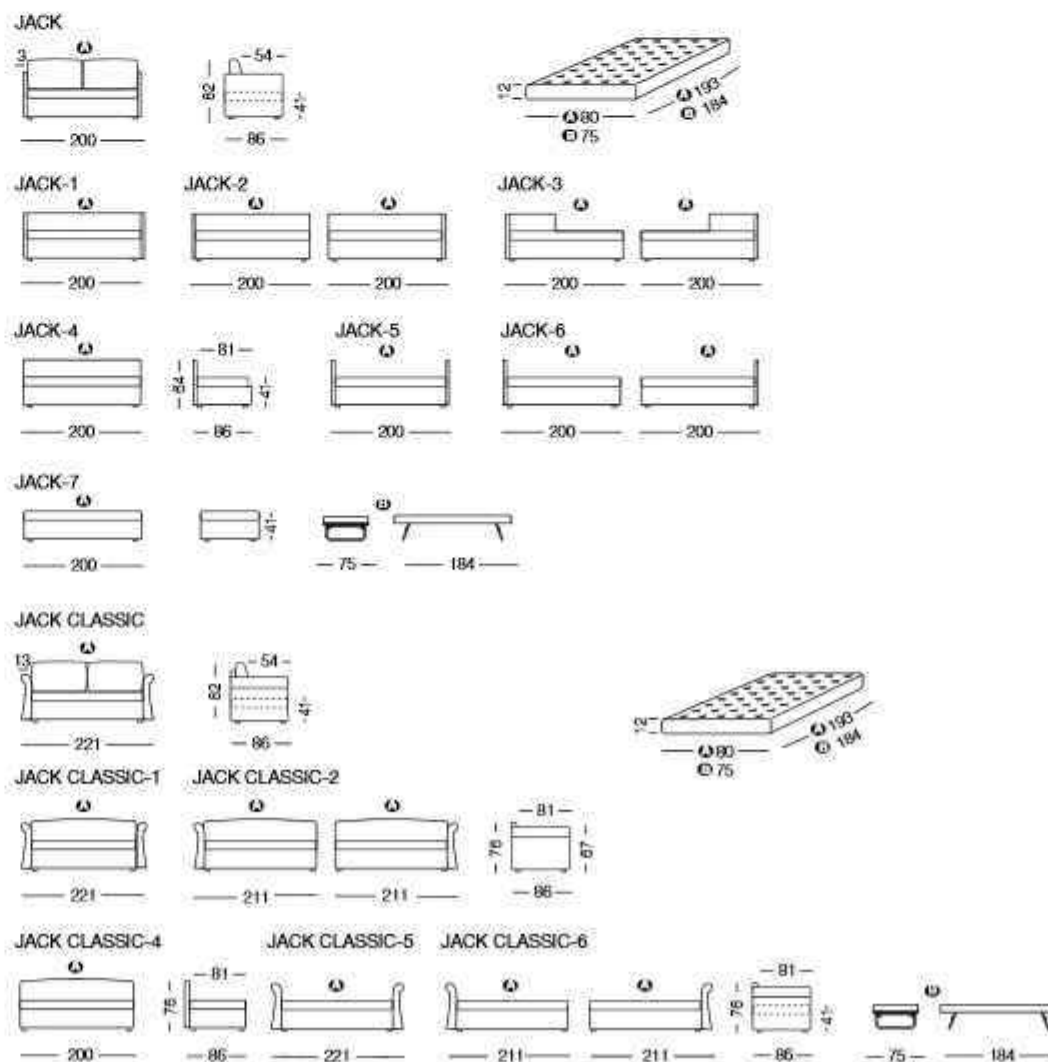

Optional



Standard

Antigua

Design Milano Bedding





Optional

Antigua

Design Milano Bedding

ANTIGUA è un letto molto versatile: i pannelli possono essere scelti secondo il proprio gusto, modificandone l'aspetto in un letto con testiera, con testiera e pediera, dormeuse o in semplice sommier. Il rivestimento, disponibile in vari tessuti, è completamente sfoderabile e lavabile a seconda del tessuto scelto; le coperture supplementari con profilo a scelta offrono la possibilità di personalizzare ulteriormente il letto. ANTIGUA è disponibile nella versione letto singolo, con secondo letto estraibile (sollevamento automatico tramite testiera) o con cassetti in lamiera forata. I supporti basculanti montati sulla rete garantiscono la massima adattabilità delle doghe a seconda del peso o dell'altezza dell'utente; i cursori, posti sulle doghe nella zona lombare, consentono di aumentarne o ridurne la portanza. ANTIGUA può essere corredato da schienali, cuscini di varie misure, guanciali e fodere porta-guanciali, piumino e copri-piumino.

ANTIGUA is a very versatile bed: the panels can be selected according to your taste, changing its look as you wish. The bed can have a headboard, footboard, both or neither, or alternately a daybed or a simple bed base. The cover, available in various colors, is completely removable and washable according to the fabric chosen; the additional covers, decorated with piping of your choice, offer a further customization of the bed. ANTIGUA is available as a single bed, with a pullout bed (automatic lifting by simply pulling up the headboard) or with perforated metal drawers. The oscillating slats supports ensure maximum adaptability, according to the user's weight and height; cursors placed on the slats in the lumbar area allow increasing or decreasing the bearing capacity. ANTIGUA can be equipped with backrest cushions, scatter cushions in various dimensions, pillows and pillow covers, duvets and duvets cover.

ANTIGUA est un lit polyvalent: les panneaux peuvent être choisis à votre goût, changeant son aspect en lit avec tête de lit, avec pied de lit et tête de lit, méridienne ou en base de lit simple. Le revêtement, disponible en différents tissus, est complètement déhoussable et lavable selon le tissu choisi; les housses supplémentaires peuvent offrir une personnalisation du lit selon les passepoils sélectionnés. Le modèle ANTIGUA est disponible en lit individuel, en lit gigogne (souèvement automatique en tirant la tête de lit) ou avec tiroirs métalliques perforés. Les supports oscillants, dans lesquels les lattes sont placées, assurent une parfaite adaptabilité en fonction du poids et de la taille de l'utilisateur; les curseurs, placés sur les lattes dans la zone lombaire, permettent d'augmenter ou de diminuer la capacité de support. ANTIGUA peut être équipé de coussins de dossier, de coussins de différentes dimensions, oreillers et taies d'oreiller, couette et housse de couette.

ANTIGUA ist ein sehr vielseitiges Bett. Die verschiedenen Paneele geben dem Bett ein ganz unterschiedliches Aussehen. Ein Bett mit Kopfteil, mit Kopf- und Fußteil ein Day-Bett oder eine einfache Bett-Basis. Der in verschiedenen Farben erhältliche Bezug ist komplett abziehbar und bei geeigneten Stoffen auch waschbar. Zusätzliche Bezüge, mit einem Keder Ihrer Wahl, eröffnen weitere Möglichkeiten der individuellen Gestaltung von ANTIGUA. ANTIGUA gibt es als Einzelbett mit einem ausziehbaren Zusatzbett (automatisches Anheben durch ziehen des Kopfteils) oder mit einer gelochten Metallschublade. Der oszillierende Lattenrost gewährleistet eine optimale Anpassung an das Gewicht und die Größe des Nutzers. Einstellmöglichkeiten im Lendenbereich ermöglichen das individuelle Verstellen der Tragfähigkeit. ANTIGUA kann mit Rückenkissen, Zierkissen in verschiedenen Größen, Kopfkissen, Kissenbezügen, Bettdecken und Bettbezügen ausgestattet werden.

ANTIGUA es una cama muy versátil: los paneles se pueden elegir según su gusto, cambiando la apariencia, de una cama con cabecero, con piecero y cabecero, cama de día o simplemente base cama. La funda, disponible en varios colores, es completamente desenfundable y lavable según la tela elegida; la funda adicional, decorada con ribete de su elección, ofrece una personalización a la cama. ANTIGUA está disponible con cama individual, con cama nido (levantamiento automático tirando de la cabecera) o cajones de metal perforado. Los soportes oscilantes, en los cuales están colocados las láminas, garantizan su máxima adaptabilidad en función del peso y la estatura del usuario; los cursores montados en las láminas de la zona lumbar, permiten aumentar o disminuir la capacidad portante. ANTIGUA se puede equipar con cojines de respaldo, cojines de diferentes tamaños, almohadas y fundas para almohadas, edredón y funda nórdica.

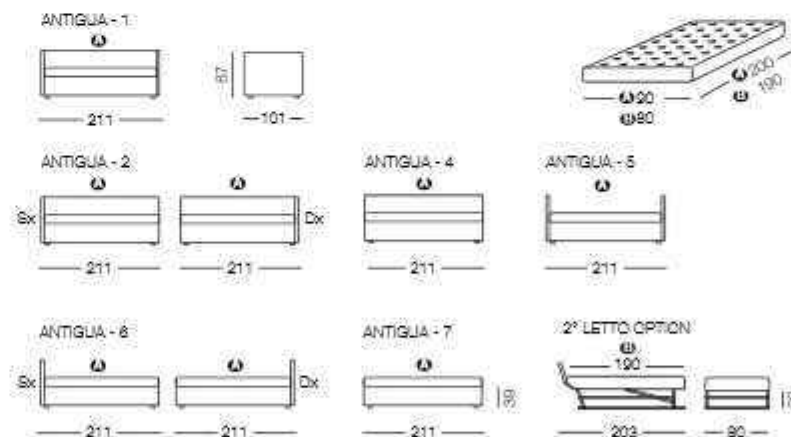

Letto singolo e secondo letto senza materassi
Individual and trundle bed without mattresses
Lit individuel et gigogne sans matelas
Einzel- und Ausziehbett ohne Matratzen
Cama individual y nido sin colchones



Optional



Standard

Tommy

Design Milano Bedding





TOMMY pouf

Tommy
Design Milano Bedding

Divano dalla linea giovane, TOMMY si trasforma in un letto con rete a doghe attraverso un semplice meccanismo ad apertura frontale; il materasso è in poliuretano espanso rivestito in tessuto di cotone trapuntato.

Sofa with a young design, TOMMY converts into a bed with slatted base through a simple mechanism with front opening; the polyurethane foam mattress is covered with a quilted cotton fabric.

Canapé d'une ligne jeune, TOMMY se transforme en un lit avec sommier à lattes par un mécanisme simple avec ouverture frontale; le matelas de mousse polyuréthane est revêtu de tissu en coton matelassé.

TOMMY ist ein Sofa mit einem jungen Design und verwandelt sich in ein Bett mit Lattenrost durch einen einfachen Mechanismus mit Frontöffnung; die Matratze besteht aus formbeständigem Schaumstoff und ist mit gestepptem Baumwollstoff bezogen.

Sofá de diseño joven, TOMMY se transforma en una cama con somier de láminas a través de un mecanismo simple, con abertura frontal; el colchón de espuma de poliuretano está enfundado con tela de algodón acolchado.



TOMMY

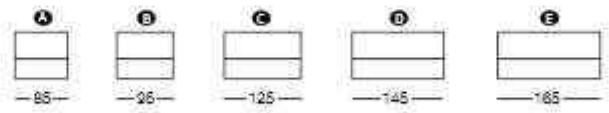

TOMMY pouf

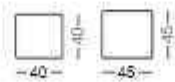
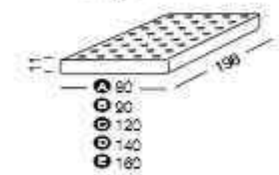
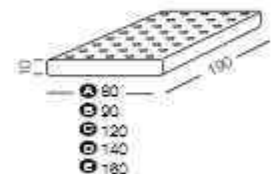
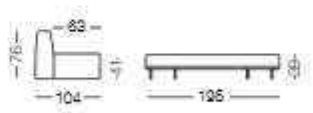

TOMMY pouf



TOMMY

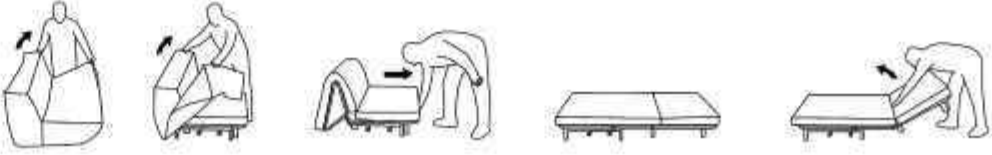

Standard

Spencer

Design Milano Bedding



301
Spencer

Spencer Design Studio MB

Divano dalla linea giovane ed essenziale, SPENCER è caratterizzato dalla varietà di braccioli e testate disponibili a richiesta e dal rivestimento che può essere trapuntato a quadri oppure a travetti. Il piano letto è a doghe di faggio evaporato e si ottiene attraverso un semplice meccanismo ad apertura frontale; il materasso è in espanso indeformabile alto 10 cm. rivestito in tessuto di cotone trapuntato.

Original and contemporary in style, SPENCER features a range of armrests and bed-heads that are available to order, while the cover can be quilted in check or polka dot. The mattress base is made of beech slats. The bed folds out easily thanks to the front-opening mechanism, while the 10 cm. height undeformable foam mattress is covered with a quilted cotton fabric.

Canapé jeune et essentiel, SPENCER est caractérisé par la variété des accoudoirs et des têtes de lits disponibles à la demande, du revêtement qui peut être matelassé en carré ou à points. Le sommier est à lattes en hêtre, la transformation en lit se fait facilement par un mécanisme à ouverture frontale, le matelas est en mousse polyuréthane indéformable de 10 cm., revêtu en coton matelassé.

SPENCER ist originell und jung zugleich. Eine grosse Auswahl von verschiedenen Armlehnen und Kopfblenden stehen zur Auswahl. Der Bezug ist mit Karo- oder Punktsteppung erhältlich. Die Matratze liegt auf einem Buchenlattenrahmen. Dank des besonderen Mechanismus lässt sich das Bett leicht nach vorne ausziehen. Die 10 cm. starke, unverformbare Schaumstoffmatratze ist mit einem gesteppten Baumwollstoff bezogen.

Sofá de línea juvenil y minimalista, el SPENCER está caracterizado por la variedad de sus brazos y cabeceras disponibles sobre pedido, su funda puede ser respuntada en cuadros o a pespunte. El sommier es de lamas de haya evaporada, la transformación en cama se hace mediante un simple mecanismo de apertura frontal; el colchón es de espanso indeformable de 10 cm. De espesor, revestido en tejido de algodón respuntado.

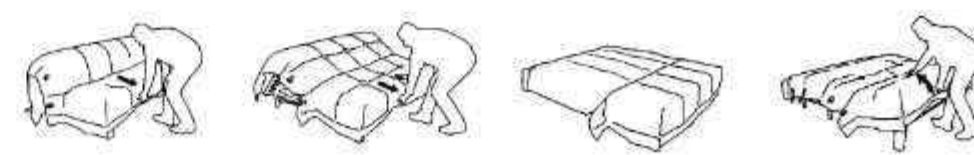
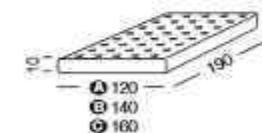
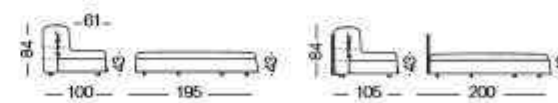

Standard

Roger

Design Studio MB



303
Roger

Roger Design Studio MB

ROGER si distingue per la semplicità delle linee, valorizzate dai particolari sistemi di chiusura dei rivestimenti trapuntati tramite anelli in legno di faggio naturale. La pratica apertura frontale del meccanismo caratterizza il modello. Il rivestimento è completamente sfoderabile e lavabile a secco. Il materasso di ROGER è in espanso indeformabile, con rivestimento in cotone trapuntato. ROGER può essere corredato da una testata con rivestimento sfoderabile e lavabile a seconda del tessuto scelto.

ROGER retains a simplicity of line, with an original approach to the detailing of natural wood rings of its quilted covering. ROGER has a practical front pull-out bed. Covers are completely removable and can be dry cleaned. ROGER has a mattress made in indeformable foam covered with a quilted fabric. ROGER can be put together with a headboard with a removable cover, washable according to the fabric chosen.

ROGER se mettes en évidence pour la simplicité de son ligne, mise en valeur par les anneaux en hêtre naturel pour la fermeture de la couette. La pratique ouverture frontale du mécanisme caractérise ce modèle. La couette est déhoussable et lavable à sec. Le matelas de ROGER est en mousse polyuréthane indéformable revêtue en tissu de coton surpiqué. Une tête de lit déhoussable et lavable selon le tissu choisi peut être livrée ROGER.

ROGER empfiehlt sich durch die Schlichtheit seiner Linien und durch die spezielle Verschlussmöglichkeit des gesteppten Bezuges mit Ringen aus Buchenholz. Die praktische Frontöffnung des Mechanismus zeichnet das Modell besonders aus. Die Bezüge sind komplett abnehmbar und können chemisch gereinigt werden. Die Matratze von ROGER ist aus unverformbarem Schaumstoff mit einem Bezug aus abgestopptem Baumwollstoff. ROGER kann mit einem Kopfteil mit abnehmbarem Bezug, der je nach Stoffart auch waschbar ist, ausgestattet werden.

ROGER se distingue por la simplicidad en su línea, con un enfoque original de detalles en madera Natural que destacan su revestimiento acolchado. ROGER cuenta con una práctica cama separable. Los revestimientos son completamente desmontables y pueden limpiarse en seco. El colchón está fabricado de goma espuma indeformable y cubierto con un acolchado de tela. ROGER puede ir con una cabecera con revestimiento desmontable y lavable en seco según la tela escogida.

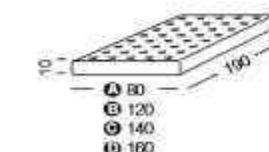
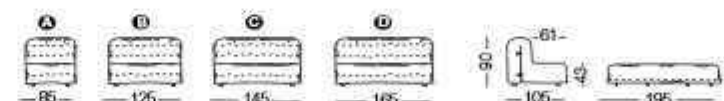

Standard

Ginger

Design Studio MB



Ginger
Design Studio MB

GINGER si distingue per la semplicità della linea, valorizzata dal particolare sistema di chiusura del rivestimento trapuntato tramite bottoni rivestiti in tessuto. La pratica apertura frontale del meccanismo caratterizza questo modello. Il rivestimento è completamente sfoderabile e lavabile a secco. Il materasso di GINGER è in espanso ad alta resilienza. GINGER può essere corredato da una testata con rivestimento sfoderabile e lavabile a seconda del tessuto scelto.

GINGER retains a simplicity of line, with an original approach to the detailing of its quilted covering, with its buttons which may be covered in a contrasting material. GINGER has a practical front pull-out bed. Cover is completely removable and can be dry cleaned. The mattress is made of high resilience expanded polyurethane foam. It can also be put together with a headboard with a removable cover, washable according to the fabric chosen.

GINGER se mettas en évidence pour la simplicité de son ligne, mise en valeur par les boutons revêtus en tissu pour la fermeture de la couette. La pratique ouverture frontale du mécanisme caractérise ce modèle. La couette est déhoussable et lavable à sec. Le matelas de GINGER est en HR 30. Une tête de lit déhoussable et lavable selon le tissu choisi peut être livrée avec GINGER.

GINGER empfiehlt sich durch die Schlichtheit seiner Linien und durch den speziellen Verschluss des gesteppten Bezuges mit stoffbezogenen Knöpfen. Die praktische Frontöffnung ist charakteristisch für dieses Modell. Der Bezug ist komplett abnehmbar und kann chemisch gereinigt werden. Die Matratze von GINGER ist aus hochelastischem Schaumstoff. Das Modell kann mit einem Kopfteil mit abnehmbarem Bezug versehen werden, der je nach Stoffart auch waschbar ist.

GINGER se distingue por la simplicidad en su línea, con un enfoque original de su revestimiento acolchado, con botones que pueden ser revestidos con tela. Este modelo se caracteriza por un mecanismo con una práctica apertura frontal. El revestimiento es completamente desmontable y puede lavarse en seco. El colchón está fabricado en poliuretano elástico y de gran resiliencia. Se puede acompañar también con una cabecera con revestimiento desmontable y lavable según la tela escogida.

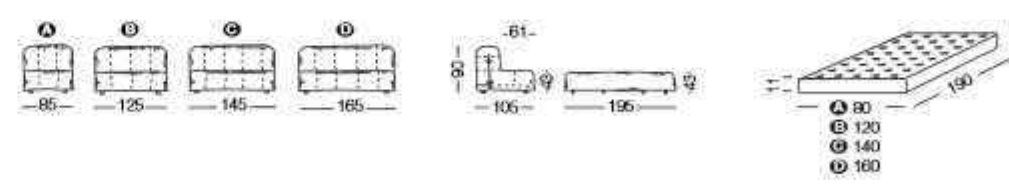

Gil

Design Studio MB



Gil

Design Studio MB

GIL si distingue per la solidità del meccanismo ad apertura frontale, e dal materasso alto 15 cm. e lungo 195 cm. Il rivestimento trapuntato è valorizzato dal particolare sistema di chiusura tramite anelli in faggio naturale, ed è completamente sfoderabile e lavabile a secco. Il materasso di GIL è in espanso rivestito in cotone trapuntato.

GIL offers a very strong "front-opening" mechanism together with a mattress that is 15 cm. high and 195 cm. long. Simplicity of line, an original approach to the detailing of its quilted covering, and beech wood rings are the distinguishing features of the Gil model. The quilt is removable and can be dry cleaned. The mattress is made of expanded polyurethane foam with a quilted cotton fabric cover.

GIL se distingue par la solidité du mécanisme à ouverture frontale, et par un matelas de 15 cm. d'épaisseur pour une longueur de 195 cm. La couette matelassée est valorisée par un système de fermeture par anneaux en hêtre, elle est complètement déhoussable et lavable à sec. Le matelas de GIL en polyuréthane expansé est revêtu en coton matelassé.

GIL zeichnet sich aus durch den robusten Mechanismus mit Frontalauszug, und durch die Matratze mit 15 cm. Höhe, Länge 195 cm. Der Steppbezug hat einen speziellen Verschluss mit Ringen in Buche natur. Er ist komplett abziehbar und kann chemisch gereinigt werden. Die Matratze ist aus Polyurethan und mit gestepptem Baumwollmaterial bezogen.

GIL se distingue por la solidez del mecanismo con apertura frontal y por el colchón de 15 cm. de espesor y 195 cm. de largo. La funda pespunteada y revalorizada por su particular sistema de cierre mediante anillos en madera de haya natural es completamente desfundable y lavable en seco. El colchón del GIL es de espanso forrado en algodón pespunteado.

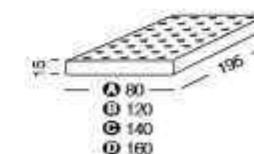
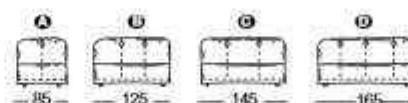

Standard

Willy

Design: E. Garoni, S. Sallemi





Willy

Design E. Garoni - S. Sallemi

WILLY si distingue per la semplicità delle linee, valorizzate dal meccanismo a vista di colore argento con finitura goffrata. La pratica apertura frontale del meccanismo e la piegatura del materasso consentono di non sedersi sul piano riposo. I rivestimenti sono completamente sfoderabili e lavabili a seconda del tessuto scelto. Il materasso in espanso di WILLY è completamente sfoderabile e rivestito in tessuto a scelta. WILLY può essere corredato a richiesta da un rivestimento sfoderabile per la testata, da una trapunta da ripiegare sulla seduta, guanciali, braccioli in metallo e un tavolino girevole.

WILLY is distinctive yet elegant, a style that is enhanced by the hammered silver metal frame. WILLY has an easy-to-use front-opening mechanism, while the convenient foldaway mattress avoids sitting on the bedding. The foam mattress has a removable lining and is covered in a fabric of customer's choice. WILLY is available to order with a removable cover for the bed-head, as well as a duvet for the seat and pillows, metal armrests and a rotating table.

WILLY se distingue par la simplicité des lignes, mis en valeur par la structure du mécanisme de couleur argent finition gaufrée. L'ouverture frontale du mécanisme est pratique et le fait de replier le matelas sur lui-même évite de s'asseoir sur le couchage. Le matelas en mousse polyuréthane expansé de WILLY est complètement déhoussable et revêtu de tissu au choix. WILLY peut être livré à la demande avec un revêtement déhoussable pour la tête de lit, ainsi qu'une couette pour recouvrir l'assise, avec oreillers, accoudoirs métalliques et d'une petite table tournante.

WILLY ist extravagant und elegant zugleich. Aufgewertet zusätzlich durch den sichtbaren, silberfarbenen Rahmen mit Strukturfinish. WILLY hat einen leicht zu öffnenden Frontmechanismus, mit dem sich die im Innenraum befindliche Faltmatratze aufklappt lässt. Die Bezüge sind komplett abnehmbar und je nach Stoffart auch waschbar. Die Schaumstoffmatratze ist komplett abziehbar und kann mit einem Stoff nach Wahl des Kunden bezogen werden. WILLY ist auf Wunsch erhältlich mit einem abnehmbaren Wechselbezug für das Kopfteil, mit einer Steppdecke für die Sitzfläche und mit Kopfkissen. Außerdem gibt es Metallarmlehnen, und ein drehbares Tischchen.

WILLY se distingue por la sencillez de su línea, revalorizada por la estructura del mecanismo de color plata martelada. La apertura frontal del mecanismo es práctica, replegando el colchón sobre sí mismo evita tener que sentarse sobre el colchón. Este es de poliuretano expandido de 11 cm, desenfundable y revestido de tela escogida. WILLY puede ser expedido sobre pedido con revestimiento desenfundable para el cabezal y los brazos metálicos, con las almohadas, con un edredón para recubrir la sentada, con brazos metálicos y con mesita rodante.

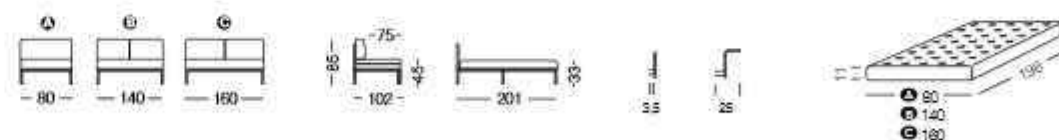

Standard

Willy Side

Design: E. Garoni, S. Sallemi



Willy Side

Design E. Garoni - S. Sallemi

WILLY SIDE si distingue per la semplicità delle linee, valorizzate dal meccanismo a vista di colore argento con finitura gofrata. La pratica apertura frontale e la piegatura del materasso consentono di non sedersi sul piano riposo. Il materasso in espanso alto 11 cm, è completamente sfoderabile e rivestito esternamente in tessuto a scelta. WILLY SIDE nella versione letto singolo ha una materasso alto ben 22 cm. WILLY SIDE può essere corredato a richiesta da un rivestimento sfoderabile per la testata, da una trapunta da ripiegare sulla seduta, dai bracciali in metallo e da un tavolino girevole.

WILLY SIDE is distinctive yet elegant, a style that is enhanced by the hammered silver metal frame. The easy-to-use front-opening mechanism and the convenient foldaway mattress avoid sitting on the bedding. The 11 cm. high foam mattress has a removable lining and is covered in a fabric of customer's choice. WILLY SIDE can be also used as a single bed without opening the mechanism, with a 22 cm. high mattress. WILLY SIDE is available to order with a removable cover for the bed-head, as well as a duvet, pillows, metal armrests and a rotating table.

WILLY SIDE se distingue par la simplicité des lignes, mis en valeur par la structure du mécanisme de couleur argent finition gaufrée. L'ouverture frontale du mécanisme est pratique, en repliant le matelas sur lui-même on évite de s'asseoir sur le couchage. Le matelas en mousse polyuréthane expansé de 11 cm est complètement déhousable et revêtu à l'extérieur de tissu au choix lassé. WILLY SIDE en version lit une place bénéficie d'un matelas de 22 cm. WILLY SIDE peut être livré à la demande avec un revêtement déhousable pour la tête de lit, d'une couette pour recouvrir l'assise, des oreillers, des accoudoirs métalliques et d'une petite table tournante bois.

WILLY SIDE zeichnet sich aus durch die Klarheit seiner Linien. Aufgewertet zusätzlich durch den sichtbaren, silberfarbenen Rahmen mit Strukturfinish. Durch den leicht zu öffnenden Frontmechanismus und die gefaltete Matratze sitzt man nicht auf der Liegefläche. Die Schaumstoffmatratze ist 11 cm hoch. Das Modell ist komplett abziehbar und kann aussen mit einem Stoff nach Wahl des Kunden bezogen werden. WILLY SIDE in der Einzelbett-Version hat eine 22 cm. hohe Matratze. WILLY SIDE ist auf Wunsch erhältlich mit einem abnehmbaren Wechselbezug für das Kopfteil, mit einer Steppdecke für die Sitzfläche und mit Kopfkissen. Außerdem gibt es Metallarmlehnen, und ein drehbares Tischen.

WILLY SIDE se distingue por la sencillez de su línea, revalorizada por la estructura del mecanismo de color plata. La apertura frontal del mecanismo es práctica, replegando el colchón sobre sí mismo evita tener que sentarse sobre el colchón. Este es de poliuretano de 11 cm, desenfundable y revestido en su exterior de tela. En su versión cama individual tiene un colchón de 22 cm. de espesor. WILLY SIDE puede ser entregado sobre pedido con funda desenfundable para el cabezal y los brazos metálicos, con almohadas, con un edredón para recubrir la sentada y con mesita rodante.

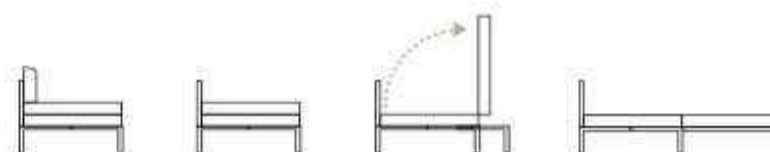

Standard

Willy pouf

Design: E. Garoni, S. Sallemi



Willy pouf

Design E. Garoni - S. Sallemi

WILLY POUF con la pratica apertura frontale del meccanismo e la piegatura del materasso consente di non sedersi sul piano riposo. Il materasso in espanso alto 11 cm. è completamente sfoderabile e rivestito esternamente in tessuto a scelta, internamente in tessuto 100% cotone écru trapuntato.

WILLY POUF has an easy-to-use front-opening mechanism, while the convenient foldaway mattress avoids sitting on the bedding. The 11 cm. high foam mattress has a removable lining and is covered in a fabric of customer's choice, while the bed base has a 100% cotton ecru quilt cover.

WILLY POUF avec l'ouverture frontale du mécanisme et le fait de replier le matelas sur lui-même évite de s'asseoir sur le couchage. Le matelas en mousse polyuréthane expansé de 11 cm. est complètement déhoussable et revêtu à l'extérieur de tissu au choix, alors que sur le dessus du matelas est recouvert en tissu 100% coton écru matelassé.

WILLY POUF hat einen leicht zu öffnenden Frontmechanismus, mit dem sich die im Innenraum befindliche Faltmatratze aufklappt lässt. Die Schaumstoffmatratze ist 11 cm. hoch. Das Modell ist komplett abziehbar und kann aussen mit einem Stoff nach Wahl des Kunden bezogen werden, während die Innenseite mit einem gesteppten Ecru-Stoff aus 100% Baumwolle bezogen ist.

WILLY POUF con la práctica apertura frontal del mecanismo y el plegado del colchón sobre si mismo evitan sentarse sobre el lugar de reposo. El colchón es de espuma poliuretano expanso de 11 cm., desenfundable y revestido en su exterior de tela escogida e internamente de tejido 100% algodón crudo acolchado.

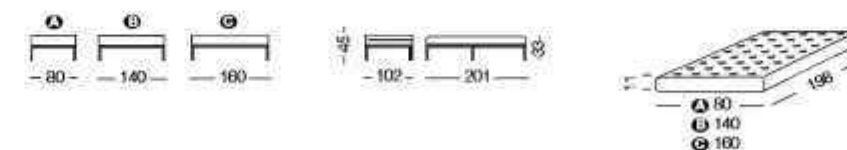

Standard

Bill

Design: Bob Dillon



Bill

Design Bob Dillon

Pratico e funzionale pouf che si inserisce comodamente in qualsiasi spazio e contesto arredativo. Il rivestimento trapuntato di BILL è caratterizzato dal profilo e dai bottoni rivestiti in tessuto anche di colore diverso, ed è completamente sfoderabile e lavabile a secco. BILL è disponibile in due misure e con un semplice movimento si trasforma in un letto singolo o ad una piazza e mezza.

A practical and useful ottoman which fits well into any interior. BILL's quilted cover is characterized by its piping and covered buttons, available in alternative colors; it is removable and can be dry cleaned. BILL is available in two sizes and with a simple action is transformed into a single bed or a large single bed.

Pouf pratique et fonctionnel qui s'adapte facilement à toutes les ambiances. Le revêtement surpiqué de BILL est caractérisé par le passepoil et les boutons revêtus de tissu de diverses couleurs, déhoussable et lavable à sec. BILL est disponible en deux mesures, il se transforme en lit d'une place ou d'une place et demie.

Praktischer und funktioneller Hocker, der sich mühelos in jedem Raum und in jedem Einrichtungskontext einsetzen lässt. Der gesteppte Bezug von BILL wird durch den Keder und die mit Stoff bezogenen Knöpfen, die auch in verschiedenen Farben erhältlich sind, charakterisiert. Er ist auch komplett abnehmbar und kann chemisch gereinigt werden. BILL ist in zwei Massen erhältlich. Durch eine einfache Bewegung verwandelt er sich in ein Einzelbett oder ein französisches Bett.

Práctico y funcional pouf que se inserta cómodamente en cualquier ambiente. El revestimiento respunteado del BILL está caracterizado por el perfil y por los botones revestidos en tela, incluso con colores distintos, desenfundable y lavable en seco. BILL está disponible en dos medidas y con simple movimiento se transforma en cama individual o de plaza y media.

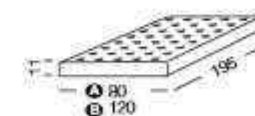

Standard

Chick pouf

Design: Milano Bedding



Chick pouf Design Milano Bedding

CHICK offre una soluzione per l'ospite inatteso: il pouf letto è rivestito con tessuto a scelta e trapuntato con fibra antiallergica; nasconde un letto con rete a doghe con una pratica apertura frontale; la piegatura del materasso in poliuretano espanso consente di non sedersi sul piano riposo.

CHICK offers a compact and convenient solution for an unexpected guest: the ottoman-bed is covered with any fabric and quilted with hypo-allergenic fiber; it conceals a slatted bed with a convenient front opening; the folding of the polyurethane foam mattress ensures that the sleeping side is different from the seating side.

CHICK offre une solution pour l'invité inattendu: le pouf-lit est recouvert avec un choix de tissus matelassés avec fibres antiallergiques; il cache un lit avec sommier à lattes d'une ouverture frontale facile; la pliure du matelas en mousse polyuréthane permet de ne pas s'asseoir où vous dormez.

CHICK bietet eine kompakte und bequeme Lösung für einen unerwarteten Gast: das Hocker-Bett ist mit jedem Stoff bezogen und mit hypoallergenen Fasern gesteppt; es verbirgt ein Lattenbett mit einer praktischen vorderen Öffnung. Die Faltung der aus Polyurethan-Schaum Matratze verhindert das Sitzen auf der Matratzen-Oberseite.

CHICK ofrece una solución compacta y conveniente para un huésped inesperado: el puf cama está fundado con cualquier tela, acolchada con cualquier tela, acolchada con fibra hipo-alérgica; oculta una cama con somier de láminas con una abertura frontal muy fácil; el plegado del colchón de espuma de poliuretano, permite no sentarse en la parte del descanso.

CHICK POUF

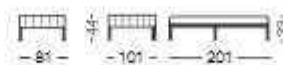

CHICK-2 POUF

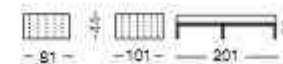

Standard

Dorsey pouf

Design: Sabina Sallemi



Dorsey pouf

Design Sabina Sallemi

DORSEY POUF si distingue per il richiamo allo stile art-deco e per il particolare tessuto trapuntato, che riveste il pouf. La pratica apertura frontale e la piegatura del materasso in poliuretano ad alta resilienza, alto 11 cm., consentono di non sedersi sul piano riposo.

DORSEY POUF is distinguished for recalling the art-deco style and the particular quilted fabric, which covers the ottoman. The practical front opening and the folding of the 11 cm. thick high resilient foam mattress avoids sitting on the bedding.

DORSEY POUF se distingue pour son rappel au style art-deco et pour le particulier tissu matelassé, qui couvre le pouf. L'ouverture frontale et le pratique pliage du matelas en polyuréthane haute résilience de 11 cm. d'épaisseur évite de s'asseoir sur le côté couchage.

Die Ottomane DORSEY POUF ist mit ihren besonders gesteppten Bezügen ein hervorragender Recall des Art-Deco-Style. Durch die praktische, nach vorne öffnende Mechanik und die hochwertige 11 cm. starke aufklappbare Schaummatratze sitzen sie nicht auf dem Bett, sondern auf dem Polsterstoff.

DORSEY POUF se distingue por llamar el estilo art-deco y por la particular tela acolchada, que cubre el puf. El práctico mecanismo con abertura frontal y el plegado del colchón de espuma de alta resiliencia de 11 cm. de alto, evita que se sienta en el lado del colchón.

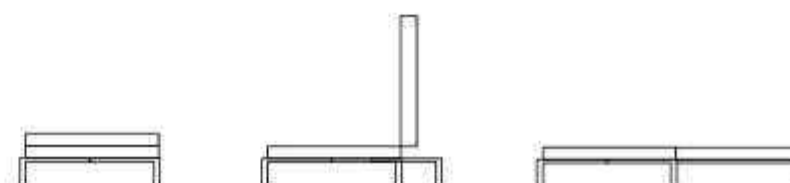
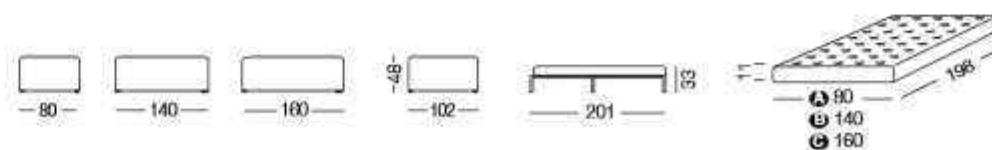

Standard

Oscar

Design: Milano Bedding



Oscar Design Milano Bedding

OSCAR si distingue per il richiamo allo stile art-deco e per il particolare tessuto trapuntato, che riveste il pouf. La pratica apertura frontale e la piegatura del materasso in poliuretano ad alta resilienza, alto 11 cm., consentono di non sedersi sul piano riposo.

OSCAR is distinguished for recalling the art-deco style and the particular quilted fabric, which covers the ottoman. The practical front opening and the folding of the 11 cm thick high resilient foam mattress avoids sitting on the bedding.

OSCAR se distingue pour son rappel au style art-deco et pour le particulier tissu matelassé, qui couvre le pouf. L'ouverture frontale et le pratique pliage du matelas en polyuréthane haute résilience de 11 cm d'épaisseur évite de s'asseoir sur le côté couchage.

Die Ottomane OSCAR ist mit ihren besondersgesteppten Bezügen ein hervorragender Recall des Art-Deco-Style. In der praktischen, leicht nach vorne öffnenden Mechanik ist eine hochwertige 11 cm starke aufklappbare Schaummatratze untergebracht. Ihr Gast schläft nicht auf dem Bezugsstoff, sondern auf einer separaten Matratze.

OSCAR se distingue por llamar el estilo art-deco y por la particular tela acolchada, que cubre el pouf. El práctico mecanismo con abertura frontal y el plegado del colchón de espuma de alta resiliencia de 11 cm de alto, evita que se sienta en el lado del colchón.

FINTA PELLE - ARTIFICIAL LEATHER - SIMILCUIR - KUNSTLEDER - SIMILPIEL

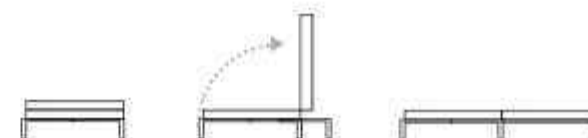
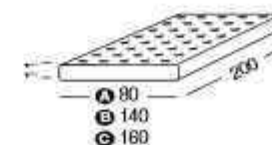
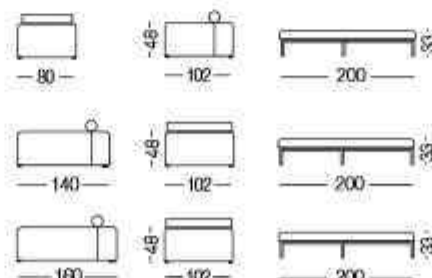

Standard

Paul

Design: Alessandro Elli



Paul

Design Alessandro Elli

PAUL non è una comune branda d'emergenza bensì un vero letto con rete a doghe e con materasso da cm. 200 di lunghezza. L'apertura e la chiusura sono semplici e veloci grazie al movimento automatico dei piedi e al sistema di auto-bloccaggio. Ideale per un utilizzo quotidiano, PAUL può essere corredato a richiesta da un rivestimento a manovana per la rete e da una pratica copertura trapuntata.

PAUL is not a common emergency guest bed: it is a real bed with slatted base and a 200 cm. length mattress. Opening and closing operations are simple and quick, thanks to the automatic movement of the feet and to the self-locking system. Ideal for daily use, PAUL can be provided upon request with a valance to cover the slatted frame and with a practical quilted cover.

PAUL n'est pas un lit d'appoint commun mais un véritable lit avec un sommier à lattes et un matelas de 200 cm. de longueur. L'ouverture et la fermeture sont simples et rapides grâce au mouvement automatique des pieds et à son système autobloquant. Idéal pour un usage quotidien, PAUL peut être fourni sur demande avec un revêtement à volant pour couvrir le sommier et avec une housse surpiquée pratique d'utilisation.

PAUL ist kein gewöhnliches Notbett, sondern ein echtes Bett mit Lattenrost und einer Matratze von 200cm. Länge. Das Auf- und Zuklappen ist einfach und schnell dank beweglicher Füße und einer automatischen Verriegelung. Ideal für den täglichen Gebrauch, -kann PAUL auf Wunsch auch mit einem Volant und einer gesteppten Decke ausgestattet werden.

PAUL no es una cuna común de emergencia, es una verdadera cama con somier de láminas y colchón de 200 cm. La apertura y el cierre son simples y rápidos, gracias al movimiento automático de los pies y al sistema de auto-bloqueo. Ideal para uso diario, PAUL se puede completar previa solicitud con una cenefa para cubrir el somier y con una práctica funda acolchada.

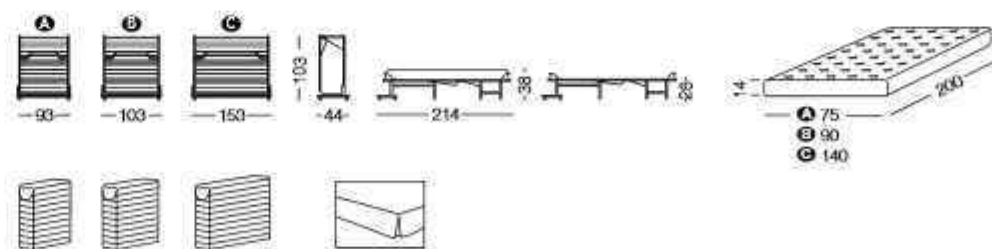

Standard



Optional

Pat

Design: Pietro Arosio



Pat

Design Pietro Arosio

Pratico e funzionale pouf che si abbina perfettamente a tutti i modelli della collezione Milano Bedding. Con un semplice movimento PAT si trasforma in un pratico contenitore multiuso. Il rivestimento è completamente sfoderabile e lavabile a seconda del tessuto scelto.

A practical and useful ottoman which fits well with all models of the Milano Bedding collection. With a simple action PAT is transformed into a practical storage. The cover is totally removable and can be washed according to the fabric chosen.

Pouf pratique et fonctionnel qui s'adapte facilement à tous les modèles de la collection Milano Bedding. Par un simple mouvement PAT se transforme en un coffre multi usages. Le revêtement est totalement déhoussable et lavable selon le tissu choisi.

Praktischer und funktioneller Hocker, der sich mit allen anderen Modellen der Kollektion Milano Bedding perfekt kombinieren lässt. Durch eine einfache Bewegung lässt sich PAT in einen praktischen Vielzweckbehälter verwandeln. Der Bezug ist komplett abnehmbar und je nach Stoffwahl auch waschbar.

Práctico y funcional pouf que se combina perfectamente con todos los modelos de la colección Milano Bedding. Con un simple movimiento PAT se transforma en un práctico contenedor multiuso. El revestimiento es totalmente desenfundable y lavable según el tejido elegido.

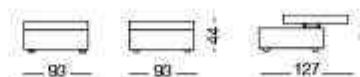



PANDORA - Cat. E

Tessuto e cuscini
Tessuto 75% VI - 25% PL;
cuscini come da catalogo
generale e listino.

Fabric and cushions
Fabric 75% VI - 25% PL;
cushions as per general catalog
and price list.

Tissu et coussins
Tissu 75% VI - 25% PL; coussins
selon catalogue général et tarif.

Stoff und Kissen
Stoff 75% VI - 25% PL; Kissen
gemäß allgemeinem Katalog und
Preisliste.

Tela y cojines
Tela 75% VI - 25% PL; cojines
según catálogo general y tarifa.

PANDORA
0904 blue



PANDORA
0901 green



PANDORA
0903 orange

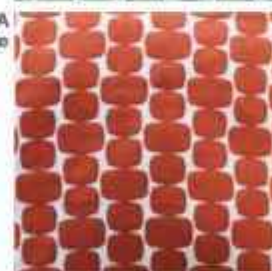

PANDORA
0902 yellow



PANDORA
0701 green-yellow



PANDORA
0702 blue-orange



PANDORA
0802 blue-orange



PANDORA
0801 green-yellow

Materassi



MATERASSI

GUIDA ALLA SCELTA DEL MATERASSO PER IL VOSTRO DIVANO LETTO

Scegliere un divano letto comporta una considerazione più attenta che deve riguardare il materasso in esso contenuto. Rigido, morbido, a molle, in poliuretano o altri materiali: soluzioni per le quali MILANO BEDDING ha studiato e testato prodotti ad alto contenuto qualitativo, in grado di soddisfare al meglio i criteri fondamentali di comfort di seduta e di dormita, che non compromettano estetica e design.

Alcuni consigli per un corretto uso

- ruotare spesso i materassi sotto-sopra, testa-piedi (Latex-Foam, Memocomfort, Frank, Jack solo testa-piedi); non ruotare i materassi Bül, Chick, Gil, Ginger, Roger, Spencer, Willy.
- in caso di uso in abitazione secondaria, lasciare il divano metà aperto nel periodo di non utilizzo, per non comprimere a lungo sia il materasso sia i cuscini di seduta e schienale.
- evitare di chiudere il divano lasciando all'interno trapunte o piumini voluminosi.

Importante sapere che...

Tutti i poliuretani col tempo perdono di portanza entro limiti ridottissimi e accettabili e, se compressi per molto tempo, tendono a deformarsi nelle zone di piegatura. MILANO BEDDING utilizza solo poliuretani ad alta densità e di elevata qualità, che permettono ai materassi di ritornare, con una piccola tolleranza, alla loro forma originale lasciandoli aperti prima dell'utilizzo.

MATRASSES

GUIDE TO THE CHOICE OF THE MATTRESS FOR YOUR SOFA-BED

Choosing a sofa bed involves careful consideration regarding the choice of its mattress. Firm, soft, spring, foam or other materials: solutions for which MILANO BEDDING has studied and tested products with high quality content, able to satisfy the basic criteria of sitting and sleeping comfort, without compromising aesthetics and design.

Some suggestions for a proper use

- often rotate mattresses from top to bottom and head to feet (Latex-Foam, Memocomfort, Frank, Jack only head-feet); do not rotate Bül, Chick, Gil, Ginger, Roger, Spencer, Willy mattresses.
- if used in holiday apartments, leave the sofa half open when not used, to avoid compression for a long time of the mattress, seat and backrest.
- avoid leaving the sofa closed with thick duvets.

It is important to know that...

All polyurethane foams eventually lose lift within very acceptable limits and, if compressed for a long time, lose their shape in the folding areas. MILANO BEDDING uses only high density and high quality polyurethanes, enabling the mattresses to go back, with a small tolerance, to their original form leaving them open before use.

MATELAS

GUIDE POUR CHOISIR LE MATELAS DE VOTRE CANAPÉ LIT

Lors du choix d'un canapé lit, il faut donner une très grande importance au choix du matelas qu'il contient. Ferme, souple, à ressorts, en polyuréthane ou autres matériaux: MILANO BEDDING a particulièrement étudié et testé ces divers produits de grande qualité, pouvant satisfaire au mieux les critères fondamentaux de confort d'assise et de sommeil, sans compromettre l'esthétique et le design.

Quelques conseils pour une utilisation correcte

- retourner souvent le matelas, et inverser également le sens tête-pieds (Latex-Foam, Memocomfort, Frank, Jack seulement tête-pieds); ne retourner pas les matelas Bül, Chick, Gil, Ginger, Roger, Spencer, Willy.
- dans le cas où le canapé lit serait dans une résidence secondaire, lorsque celle-ci est inoccupée laisser le canapé à moitié ouvert, pour éviter de compresser inutilement aussi bien le matelas que les coussins d'assise et de dossier.
- éviter de fermer le canapé en laissant à l'intérieur couette ou couvertures volumineuses.

Important à savoir...

Tous les polyuréthanes perdent avec le temps de la densité dans des limites très réduites et acceptables: s'ils sont compressés pour des longues périodes les endroits où ils sont pliés tendent à se déformer. MILANO BEDDING utilise seulement des polyuréthanes de haute densité et de grande qualité qui permettent au matelas de retrouver, avec une petite tolérance, sa forme initiale en le laissant ouvert avant son utilisation.

MATRATZEN

HINWEISE ZUR MATRATZENAUSWAHL IHRER BETTCOUCH

Die Wahl einer Bettcouch erfordert auch die richtige Wahl der darin enthaltenen Matratze. Hart oder weich, Federkern, Polyurethan oder andere Materialien: MILANO BEDDING hat Produkte der höchsten Qualität gewählt und getestet um ein Höchstmaß an Sitz und Schlafkomfort zu erreichen ohne die Ästhetik und das Design negativ zu beeinflussen.

Hier einige Hinweise zum besten Gebrauch

- Matratze häufig wenden und drehen (Kopf-Fuß). Latex-Foam, Memocomfort, Frank, Jack nur drehen; wenden und drehen nicht die Matratzen Bül, Chick, Gil, Ginger, Roger, Spencer, Willy.
- Bei Gebrauch in Miet oder Zweitwohnungen in Leerstandszeiten Bett halb geöffnet lassen um die Matratze und Sitz und Rückenissen zu entlasten.
- Niemals das Bett zusammenfallen unter Belassung von Kissen oder dickem Bettzeug.

Wichtig zu wissen dass...

Alle Polyurethan-Schäume verlieren mit der Zeit geringfügig an Festigkeit, deformieren jedoch wenn sie für längere Zeit geknickt oder stark gebeugt werden. MILANO BEDDING verwendet ausschließlich Schäume mit hoher Dichte und Qualität, die es den Matratzen ermöglicht mit kleinen Toleranzen in die ursprüngliche Form zurückzukehren wenn man sie eine gewisse Zeit vor Gebrauch entspannen lässt.

COLCHONES

GUÍA PARA ELEGIR COLCHÓN PARA SU SOFÁ CAMA

Elegir un sofá-cama implica un estudio cuidadoso debido a cubrir el colchón. Rígido, suave, con muelles, en poliuretano u otros materiales: soluciones que MILANO BEDDING ha estudiado y probado los productos con alto contenido de calidad, capaz de satisfacer los criterios básicos de confort y descanso, que no vayan en contra de la estética ni el diseño.

Algunos consejos para un uso correcto

- girar a menudo los colchones de abajo-arriba y cabeza-pies (Latex-Foam, Memocomfort, Frank, Jack sólo cabeza-pies); no girar los colchones Bül, Chick, Gil, Ginger, Roger, Spencer, Willy.
- si se utiliza en una casa secundaria, dejar el sofá medio abierto cuando no se utiliza, para evitar la compresión por mucho tiempo de colchón, asiento y respaldo.
- evitar dejar el sofá cerrado con edredones voluminosos.

Importante saber que...

Todos los poliuretanos con el tiempo pierden bombo dentro de límites aceptables y, si está comprimido mucho tiempo, tienden a deformarse en las zonas de flexión. MILANO BEDDING sólo utiliza poliuretanos de alta densidad y de alta calidad, lo que permite a los colchones recuperar, con una pequeña tolerancia, a su forma original, lo que lo deja abierto antes de su uso.

Prestige Bed



PRESTIGE BED – POCKET BOXSPRING (OPTIONAL) design Milano Bedding

Milano Bedding è sempre alla ricerca di nuove soluzioni, innovazioni e materiali per arrivare al comfort ottimale di riposo. PRESTIGE BED è di altissima qualità: il pocket boxspring di Prestige Bed consente una compressione differenziata secondo il peso e le protuberanze del corpo. Il sistema PRESTIGE BED di Milano Bedding comprende il rivestimento del meccanismo del divano letto, nascondendo le parti metalliche. PRESTIGE BED pensa anche alla vostra salute: è, infatti, fornito con un rivestimento sfoderabile, realizzato con un esclusivo tessuto stretch anti-cimici da letto.

Milano Bedding is always looking for new solutions, innovations and materials to achieve optimal sleeping comfort. PRESTIGE BED is of the highest quality: the Prestige Bed pocket boxspring allows differentiated compression depending on the weight and the protuberances of the body. The PRESTIGE BED system by Milano Bedding includes the covering of the sofa bed mechanism, hiding the visible metal parts. PRESTIGE BED also thinks about your health: it is in fact supplied with a removable cover, made with an exclusive anti-bed bugs stretch fabric.

Milano Bedding est toujours à la recherche de nouvelles solutions, innovations et matériaux pour un confort de sommeil optimal. PRESTIGE BED est de la plus haute qualité: le boxspring à ressorts ensachés PRESTIGE BED permet une compression différenciée en fonction du poids et des protuberances du corps. Le système PRESTIGE BED de Milano Bedding comprend la couverture du mécanisme du canapé-lit, cachant les parties métalliques. Prestige Bed pense aussi à votre santé: il est en effet fourni avec une housse déhoussable, fabriquée dans un exclusif tissu stretch anti-punaises de lit.

Milano Bedding arbeitet immer an neuen Lösungen, Innovationen und Materialien um einen optimalen Schlafkomfort zu bieten. Das PRESTIGE BETT ist von höchster Qualität: Das Taschenfederkern-Boxspring-System des PRESTIGE BETT bietet eine perfekte Unterstützung des Körpers unter Berücksichtigung des Gewichts und der Anpassung an die individuelle Körperform. Das PRESTIGE-BETT-System von Milano Bedding beinhaltet auch die Abdeckung der Schlafsofamechanik und verdeckt alle sichtbaren Metallteile. Das PRESTIGE BETT denkt auch an ihre Gesundheit, der abnehmbare Stretch-bezug schützt sie auch gegen Bettwanzen.

Milano Bedding siempre está buscando nuevas soluciones, innovaciones y materiales para conseguir un confort óptimo para dormir. PRESTIGE BED es de la más alta calidad: el boxspring con muelles ensachados PRESTIGE BED permite una compresión diferenciada según el peso y las formas del cuerpo. El sistema PRESTIGE BED de Milano Bedding incluye la funda del mecanismo del sofá cama, ocultando las partes metálicas. PRESTIGE BED también piensa en su salud: de hecho, se provee con una funda extraíble, fabricada con una exclusiva tela elástica anti chinches.

Disponibile per i modelli - Available for models - Disponible pour les modèles - Erhältlich für die Modelle - Disponible para los modelos:

BRIAN, CLARKE-14, CLARKE-18, DOUGLAS, DUKE, ELLIS, ELLIS-5, GORDON, GROOVE, JAN, JARREAU, LAMPO, LARRY, MATRIX, OLIVER, PRINCE, RICHARD, SHORTER, STAN, TAYLOR, VIVIEN

MATERASSI 12/14 CM



BONNEL (suitable for UK-US)

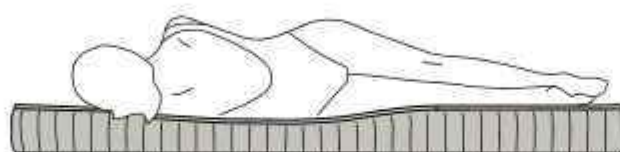

La struttura è costituita da molle biconiche elicoidali in filo di acciaio temperato, chiamate "Bonnel" legate tra loro da una spirale in acciaio per permetterne la piegatura senza danneggiamenti; è un materasso relativamente morbido, consigliato a chi lascia il divano chiuso per lunghi periodi (prodotto anche nella versione ignifuga Classe 1 IM e British Standard).

The structure consists of biconical helical springs, made with tempered steel wire called "Bonnel", linked by a spiral steel to allow folding without damage, it is a relatively soft mattress, recommended for those who leave the sofa closed for long periods (produced also in "Class 1 IM" and British Standard fireproof version).

La structure est constituée de ressorts biconiques en fil d'acier trempé, appelé "Bonnel". Ils sont liés entre eux par une spirale en acier qui permet de les plier sans les abîmer. Un matelas relativement souple à conseiller à ceux qui laissent le canapé fermé pour de longues périodes (produit existant également en version non feu M1 et British Standard).

Die Seele besteht aus doppelkonischen Spiralfedern aus gehärtetem Stahldraht – genannt „BONNEL“, die untereinander wieder mit Stahl-Spiralen verbunden sind um den Knick ohne Schaden zu ermöglichen; es handelt sich um eine relativ weiche Matratze die man auch über längere Zeiten gefaltet lassen kann (erhältlich auch in „schwer entflammbar“ Klasse 1 IM und British Standard).

La estructura se compone de muelles bicónicas helicoidales en alambre de acero templado, llamado "Bonnel" unidas por una espiral de acero para permitir la flexión sin daños; es un colchón relativamente suave, recomendado para todos aquellos que dejan el sofá cerrados durante mucho tiempo (producidos también como ignífugo Clase M1 y British Standard).

FLEX (not for UK)

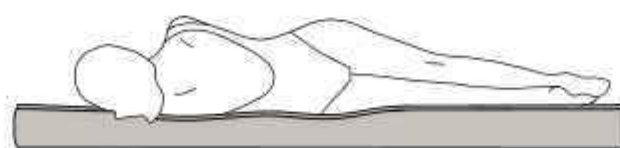

Materasso in poliuretano, è una giusta alternativa per chi non ama dormire su materassi a molle ma non vuole investire di più rispetto al prezzo del divano: i nostri test di deformazione hanno dato risultati positivi, non è però consigliato per divani che rimangono chiusi per molto tempo.

Mattress made of polyurethane foam: it is a just an alternative for those who do not like to sleep on spring mattresses but do not want to invest more than the price of the sofa: our deformation test have yielded positive results, this mattress is not recommended for sofas that remain closed for a long time.

Matelas en mousse polyuréthane, c'est une bonne alternative pour ceux qui ne veulent pas dormir sur un matelas à ressorts mais qui désire ne pas investir en plus par rapport au prix du canapé. Nos tests de déformation sont positifs, mais il n'est pas à conseiller à ceux qui doivent laisser le canapé fermé pendant de longues périodes.

Matratze aus Polyurethanschaum. Eine preiswerte Alternative für Personen die nicht auf einer Federkernmatratze schlafen möchten. Tests haben gute Ergebnisse gebracht sie sind jedoch weniger zu empfehlen bei länger gefaltetem Bett.

Colchón de poliuretano, es una buena alternativa para aquellos que no les gusta dormir en colchones de muelles y no quiere incrementar más el precio del sofá: nuestra prueba de deformación han dado resultados positivos, no está recomendado para sofás que permanezcan cerrados durante mucho tiempo.

POCKET (MOLLE INSACCHETTATE) • (POCKET SPRING) • (RESSORTS ENSACHÉS) • (TASCHENFEDERKERN) • (MUELLES ESTUCHADOS - (suitable for UK-US))



Struttura costituita da molle indipendenti, insacchettate una ad una, di diametro inferiore rispetto al Bonnel, ma il numero in essa contenuto è più che doppio (736 molle in un materasso da 160x200 cm); le molle indipendenti si comprimono di più o di meno a seconda del peso e delle protuberanze del corpo, creando una posizione ergonomica. Materasso adatto ad un uso quotidiano, è prodotto anche nella versione British Standard.

The structure consists of independent pocket springs: their diameter is less than the Bonnel, but the number of springs contained is more than double (736 springs in 160x200 cm. mattress); independent springs compress more or less depending on the weight and protuberances of the body, creating an ergonomic position. This Mattress is suitable for everyday use; it is semi-rigid (produced also in British Standard version).

La structure est constituée de ressorts indépendant, mis un à un en sachet, de diamètre inférieur au "Bonnel", mais beaucoup plus nombreux (plus du double: 736 ressorts pour un matelas de 160 x 200 cm). Les ressorts indépendants se compriment plus ou moins selon le poids et les courbes du corps, créant une position ergonomique. Matelas adapté à un usage quotidien et est indiqué pour les canapés ouverts fréquemment (produit existant également dans la version British Standard).

Die Seele besteht aus einzelnen in Taschen eingenähte Stahlfedern mit kleinerem Radius als die BONNEL-Feder –jedoch doppelt so viele Federn (736 Federn bei einer 160x200 cm Matratze). Die einzelnen Federn komprimieren je nach Gewicht und Körperstellung indem sie eine ergonomische Fläche bilden. Mittelweiche Matratze für täglichen Gebrauch (erhältlich auch British Standard).

La estructura se compone de muelles estuchados independientes, uno por uno, con un diámetro más pequeño que el Bonnel, pero el número que figura en ella es más del doble (736 muelles en un colchón de 160x200 cm.); los muelles independientes comprimen más o menos en función del peso y protuberancias del cuerpo, creando una posición ergonómica. Colchón adecuado para el uso diario, es semirrigido (producidos también como ignífugo British Standard).

POLILATEX (not for UK)

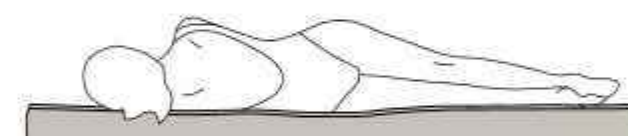

SFODERABILE
REMOVABLE COVER
DÉHOUSSABLE
ENTWICKELBAREN BEZUG
DESINFUNDABLE

Materasso per chi ama dormire su una superficie piuttosto rigida. Questo poliuretano ecologico, prodotto con acqua e polimeri ad alta tecnologia, contiene un percentuale di lattice (circa il 5%) che offre un'elasticità non comune ai poliuretani standard. Materasso indicato per divani aperti con frequenza.

PolilateX is a mattress for those who love to sleep on a rather firm surface. This ecological polyurethane, produced with water and high-tech polymer, contains a percentage of latex (± 5%), which offers an uncommon elasticity to polyurethanes standard. This mattress is indicated for sofas opened on a frequent basis.

Matelas indiqués pour ceux qui préfèrent une surface plutôt ferme. Ce polyuréthane écologique, produit avec de l'eau et des polymères de haute technologie, contient un pourcentage de latex (environ 5%) qui offre un confort non commun aux autres polyuréthanes. Matelas indiqué pour les canapés ouverts avec fréquence.

Matratze für Personen die gerne auf festerer Oberfläche liegen. Dieses ökologische POLILATEX welches mit Wasser und Polymeren auf technologisch höchstem Niveau hergestellt wird enthält 5% Latex und bietet dadurch eine Elastizität die von normalen Polyurethanen nicht erreicht werden. Optimale Matratze für häufigen Gebrauch.

Colchón para aquellos que les gusta dormir sobre una superficie más bien rígida. Este poliuretano ecológico, elaborado con agua y polímeros de alta tecnología, contiene un porcentaje de látex (± 5%), que ofrece una elasticidad, poco frecuentes por los poliuretanos estándar. Colchón indicado para sofás que se abren con frecuencia.

MEMOCOMFORT (suitable for UK-US)



A nostro parere il miglior materasso su cui dormire: il particolare poliuretano a "bassa resilienza" con effetto "memoria", utilizzato nella parte superiore, si avvolge attorno al corpo e ne prende la forma. È reversibile, si può quindi dormire su ambedue i lati. Non sono stati riscontrati problemi di deformazione permanente anche dopo aver lasciato il divano chiuso a lungo (prodotto anche nella versione British Standard).

In our opinion the best mattress to sleep on: the special "low resilience" foam with "memory" effect, used on top, wraps around the body and takes its shape. It is therefore reversible, allowing you to sleep on both sides. This mattress showed no problems of permanent deformation even after leaving the sofa closed for long time (produced also in British Standard fireproof version).

À notre avis le meilleur matelas sur lequel vous pouvez dormir, le spécial polyuréthane à "basse résilience" avec effet "mémoire" utilisé pour la partie supérieure: le matelas entoure le corps et en prend la forme. Il est réversible: on peut dormir sur les deux côtés. Aucun problème de déformation permanente même dans les cas où le canapé a été laissé fermé pendant de longues périodes (produit existant également dans la version British Standard).

Nach unserer Auffassung die beste Schlaf-Matratze. Ein besonderes Polyurethan mit geringer Kerbfähigkeit aber mit „memory“-Effekt auf der Oberfläche hüllt den Körper praktisch ein und nimmt seine Formen an. Sie ist wendbar und kann daher von beiden Seiten genutzt werden. Eignet sich sehr gut für Couchen die längere Zeit nicht als Bett genutzt werden (erhältlich auch British Standard).

En nuestra opinión, el mejor colchón para dormir: el poliuretano especial de "baja resistencia" con efecto "memoria", utilizado en la parte superior, envuelve todo el cuerpo y toma la forma. Es reversible y se puede dormir en ambos lados. No tiene problemas de deformación permanente aun después de haber dejado el sofá cerrado por mucho tiempo (producido también como ignífugo British Standard).

LATEX FOAM (not for UK)

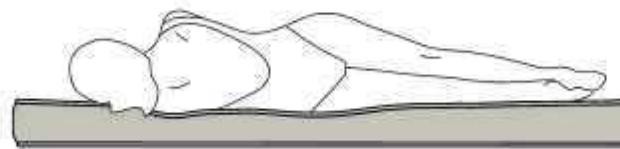

Il supporto inferiore in poliuretano ad alta resilienza 40 Kg/m³ e la lastra superiore in 100% lattice rendono questo materasso adatto ad un uso quotidiano, consentendo una compressione differenziata secondo il peso e delle protuberanze del corpo.

The structure consists of The 40 Kg/m³ high resilience polyurethane foam support and top layer made of 100% latex makes this mattress suitable for everyday use, enabling different compression zones, according to the weight and body prominences.

Le support inférieur en polyuréthane haute résilience 40 Kg/m³ et la partie supérieure en latex 100% rendent ce matelas adapté à un usage quotidien, en permettant des varier la compression en fonction du poids et les protubérances du corps.

Die tragende Mittelschicht aus Polyurethan-Schaum mit hoher Kerbfähigkeit 40kg/cbm und die Deckschicht aus 100% Latex geben dieser Matratze eine besondere Fähigkeit für den täglichen Gebrauch und lässt eine unterschiedliche Druckverteilung je nach Körpergewicht und Körperform zu.

El soporte inferior en poliuretano de alta resiliencia de 40 Kg/m³ y el lado superior de 100% látex hace este colchón adecuado para uso diario, permitiendo una compresión mayor o menor en función del peso y protuberancias del cuerpo, creando una posición ergonómica.

FLEX-LYOCELL (not for UK)

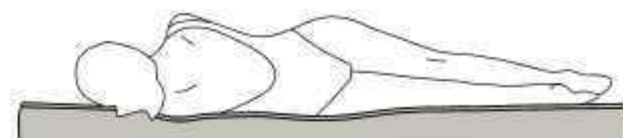

SFODERABILE
REMOVABLE COVER
DÉHOUSSABLE
BINEHMBAAREN BEZUG
DESENFUNDBAR

Materasso relativamente morbido ed estremamente confortevole, è indicato per uso quotidiano. Le caratteristiche principali della fibra Flex-Lyocell, che rappresenta circa il 16% del tessuto del rivestimento sfoderabile, sono l'ottima resistenza, la buona traspirabilità e l'assorbimento dell'umidità.

Relatively soft and extremely comfortable mattress, it is suitable for everyday use. Some main features of the Flex-Lyocell fibre, which represent about 16% of the fabric used for the removable cover, are the excellent resistance, good breathability and moisture absorption.

Matelas assez souples et extrêmement confortables, il s'adapte à un usage quotidien. Les caractéristiques principales de la fibre Flex-Lyocell, ce qui représente environ 16% utilisé pour le tissu du revêtement déhoussable, sont une excellente résistance, une bonne respirabilité et l'absorption d'humidité.

Die besondere Charakteristik von LYCOCELL mit 16% Anteil im Bezug ist die optimale Verschleissfestigkeit, gute Atmungs-fähigkeit und beste Feuchtigkeits-absorption.

Colchón relativamente suave y muy cómodo, es adecuado para el uso cotidiano. Las características principales de la fibra Flex-Lyocell, que representa aproximadamente el 16% del tejido de la funda desenfundable, son una excelente resistencia, buena transpirabilidad y excelente absorción.

CMS (suitable for UK-US)

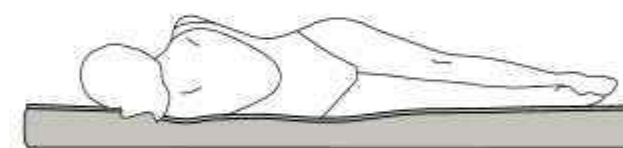

Poliuretano espanso densità 35 kg/m³ CMHR rivestito con tessuto 100% cotone, trapuntato sui due lati con ovatta 100% poliestere 400 g/m² e TNT.

Expanded polyurethane foam 35 Kg/m³ CMHR covered on both sides with 100% cotton fabric quilted with 100% polyester fiber 400 g/m² and non woven.

Polyuréthane expansé 35 Kg/m³ CMHR revêtu en tissu écri 100% coton, matelassé sur les deux cotées avec ouate 100% PL 400 g/m² et TNT.

Polyurethanschaum 35 kg/m³ CMHR, bedeckt auf beiden Seiten mit 100% Baumwollstoff und mit 100% Polyester-Faser 400 g/m² + Vliesstoff gesteppt.

Poliuretano expandido 35 kg/m³ CMHR enfundado con tejido 100% algodón, pespunteado on ambos lados con guata 100% PL 400 g/m² y tela sin tejer.

CMS TOPPER MEMORY h. cm 14 (not for UK)



CMS Topper Memory è un materasso per divano letto alto 14 cm: è realizzato con poliuretano espanso ad alta resilienza ed è provvisto di un topper in Memory Foam da 3 cm, fissato sopra al materasso. Il topper in Memory Foam conferisce diversi vantaggi, essendo utilizzato per rendere più accogliente e davvero confortevole il materasso da divano letto.

CMS Topper Memory is a 14 cm thick sofa bed mattress: it is made with high resilience polyurethane foam and is equipped with a 3 cm Memory Foam topper, fixed on top of the mattress. The CMS Memory Foam topper confers various advantages, being used to make the sofa bed mattress more welcoming and truly comfortable.

CMS Topper Memory est un matelas pour canapé convertible de 14 cm d'épaisseur: il est réalisé en mousse polyuréthane haute résilience et est équipé d'un surmatelas en Mémoire de forme de 3 cm, fixé sur le dessus du matelas. Le surmatelas en Mémoire de forme confère de nombreux avantages, car il permet de rendre le matelas du canapé-lit plus accueillant et vraiment confortable.

CMS Topper Memory ist eine Matratze für Schlafsofas hoch 14 cm: sie besteht aus Kaltschaum und ist mit einem Topper aus Viscoschaum von 3 cm ausgestattet, der oben auf der Matratze befestigt ist. Der Viscoschaum Topper bietet verschiedene Vorteile, da er verwendet wird, um die Schlafcouch-Matratze gemütlicher und wirklich bequem zu machen.

CMS Topper Memory es un colchón para sofá cama de 14 cm de altura: está fabricado con espuma de poliuretano de alta resiliencia y está equipado con un topper en viscoelástico de 3 cm, fijado sobre el colchón. El topper en viscoelástico confiere diversas ventajas, ya que se utiliza para hacer que el colchón del sofá cama sea más acogedor y verdaderamente confortable.

MATERASSI 16/18 CM



BONNEL (suitable for UK)



La struttura è costituita da molle biconiche elicoidali in filo di acciaio temperato, chiamate "Bonnel" legate tra loro da una spirale in acciaio per permetterle la piegatura senza danneggiamenti; è un materasso relativamente morbido, consigliato a chi lascia il divano chiuso per lunghi periodi (prodotto anche nella versione ignifuga Classe 1 IM e British Standard).

The structure consists of biconical helical springs, made with tempered steel wire called "Bonnel", linked by a spiral steel to allow folding without damage, it is a relatively soft mattress, recommended for those who leave the sofa closed for long periods (produced also in "Class 1 IM" and British Standard fireproof version).

La structure est constituée de ressorts biconiques en fil d'acier trempé, appelé "Bonnel". Ils sont liés entre eux par une spirale en acier qui permet de les plier sans les abîmer. Un matelas relativement souple à conseiller à ceux qui laissent le canapé fermé pour de longues périodes (produit également en version non feu M1 et British Standard).

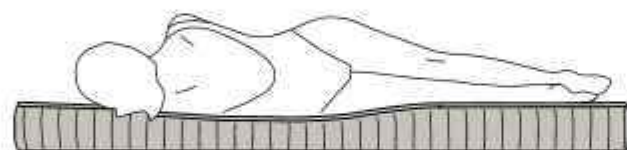

Die Seele besteht aus doppelkonischen Spiralfedern aus gehärtetem Stahldraht – genannt „BONNEL“, die untereinander wieder mit Stahl-Spiralen verbunden sind um den Knick ohne Schaden zu ermöglichen; es handelt sich um eine relativ weiche Matratze die man auch über längere Zeiten gefaltet lassen kann (erhältlich auch in „schwer entflammbar“ Klasse 1 IM und British Standard).

La estructura se compone de muelles biconicas helicoidal en alambre de acero templado, llamado "Bonnel" unidas por una espiral de acero para permitir la flexión sin daños; es un colchón relativamente suave, recomendado para todos aquellos que dejan el sofá cerrados durante mucho tiempo (producidos también como ignífugo Clase M1 y British Standard).

FLEX (not for UK)



Materasso in poliuretano, è una giusta alternativa per chi non ama dormire su materassi a molle ma non vuole investire di più rispetto al prezzo del divano: i nostri test di deformazione hanno dato risultati positivi, non è però consigliato per divani che rimangono chiusi per molto tempo.

Mattress made of polyurethane foam: it is a just an alternative for those who do not like to sleep on spring mattresses but do not want to invest more than the price of the sofa: our deformation test have yielded positive results, this mattress is not recommended for sofas that remain closed for a long time.

Matelas en mousse polyuréthane, c'est une bonne alternative pour ceux qui ne veulent pas dormir sur un matelas à ressorts mais qui ne désire pas investir en plus par rapport au prix du canapé. Nos tests de déformation sont positifs, mais il n'est pas à conseiller à ceux qui doivent laisser le canapé fermé pendant de longues périodes.

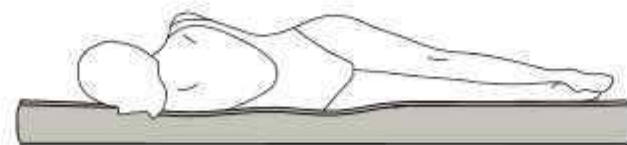

Matratze aus Polyurethan-Schaum. Eine preiswerte Alternative für Personen die nicht auf einer Federkernmatratze schlafen möchten. Tests haben gute Ergebnisse gebracht sie sind jedoch weniger zu empfehlen bei länger gefaltetem Bett.

Colchón de poliuretano, es una buena alternativa para aquellos que no les gusta dormir en colchones de muelles y no quiere incrementar más el precio del sofá: nuestra prueba de deformación han dado resultados positivos, no está recomendado para sofás que permanezcan cerrados durante mucho tiempo.

DELUXE (suitable for UK)



Questo materasso è pensato per chi ama riposare su una superficie morbida, ove "morbida" significa "accogliente" con un corretto sostenimento del corpo, grazie alla combinazione di alta densità e bassa portanza del poliuretano utilizzato; il tessuto in spugna, trapuntato con un poliuretano a bassa densità e molto traspirante, rende il materasso molto elegante. Questo materasso è sconsigliato a persone molto pesanti.

This mattress is designed for those who love to sleep on a soft surface, where "soft" means "comfortable" with a proper support for the body, through the combination of the high density and low lift polyurethane used, the stretch fabric, quilted with a low density and very breathable foam, makes the mattress very elegant. This mattress is not recommended for very heavy people.

Matelas projeté pour ceux qui aiment dormir sur une surface souple, c'est-à-dire accueillante et assurant un soutien du corps correct grâce à la combinaison des hautes et basses densités du polyuréthane utilisé. Le couil est en tissu stretch, matelassé avec un polyuréthane de basse densité et qui est très aéré, ce qui rend le matelas très élégant. Ce dernier n'est pas à conseiller aux personnes d'un certain poids.

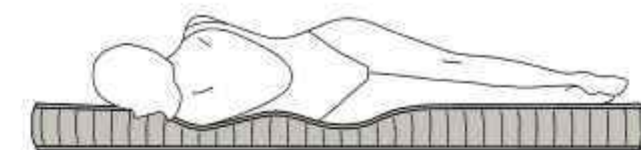

Diese Matratze eignet sich besonders gut für Personen die gerne auf einer weichen Oberfläche liegen, wobei mit „weich“ eine flexible, den Körper umfassende Konsistenz dank einer Kombination aus festerem und weicherem Polyurethan gemeint ist. Der mit weichem Polyurethan abgesteppte Überzug ist sehr gut luftdurchlässig und gibt der Matratze einen eleganten Aspekt. Nicht für schwere Personen zu empfehlen.

Este colchón está diseñado para aquellos que quieren dormir sobre una superficie suave, donde "suave" significa "cómodo" con un buen apoyo para el cuerpo, a través de la combinación de alta densidad y de bajo hombreo de poliuretano utilizados; la tela elástica, con una espuma de baja densidad y muy transpirable, hace que el colchón sea muy elegante. Este colchón no se recomienda para gente muy pesada.

MEMOCOMFORT (suitable for UK-US)



A nostro parere il miglior materasso su cui dormire: il particolare poliuretano a "bassa resilienza" con effetto "memoria", utilizzato nella parte superiore, si avvolge attorno al corpo e ne prende la forma. È reversibile, si può quindi dormire su ambedue i lati. Non sono stati riscontrati problemi di deformazione permanente anche dopo aver lasciato il divano chiuso a lungo (prodotto anche nella versione British Standard).

In our opinion the best mattress to sleep on: the special "low resilience" foam with "memory" effect, used on top, wraps around the body and takes its shape. It is therefore reversible, allowing you to sleep on both sides. This mattress showed no problems of permanent deformation even after leaving the sofa closed for long time (produced also in British Standard fireproof version).

À notre avis le meilleur matelas sur lequel vous pouvez dormir, le spécial polyuréthane à "basse résilience" avec effet "mémoire" utilisé pour la partie supérieure: le matelas entoure le corps et en prend la forme. Il est réversible: on peut dormir sur les deux côtés. Aucun problème de déformation permanente même dans les cas où le canapé a été laissé fermé pendant de longues périodes (produit également dans la version British Standard).



Nach unserer Auffassung die beste Schlaf-Matratze. Ein besonderes Polyurethan mit geringer Kerbfähigkeit aber mit "memory"-Effekt auf der Oberfläche hüllt den Körper praktisch ein und nimmt seine Formen an. Sie ist wendbar und kann daher von beiden Seiten genutzt werden. Eignet sich sehr gut für Couchen die längere Zeit nicht als Bett genutzt werden (erhältlich auch British Standard).

En nuestra opinión, el mejor colchón para dormir: el poliuretano especial de "baja resistencia" con efecto "memoria", utilizado en la parte superior, envuelve todo el cuerpo y toma la forma. Es reversible y se puede dormir en ambos lados. No tiene problemas de deformación permanente aun después de haber dejado el sofá cerrado por mucho tiempo (producido también como ignífugo British Standard).

POCKET (MOLLE INSACCHETTATE) • (POCKET SPRING) • (RESSORTS ENSACHÉS) • (TASCHENFEDERKERN) • (MUELLES ESTUCHADOS)

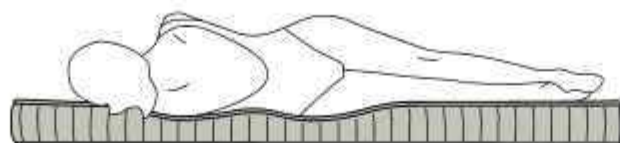

Struttura costituita da molle indipendenti, insacchettate una ad una, di diametro inferiore rispetto al Bonnel, ma il numero in essa contenuto è più che doppio (736 molle in un materasso da 160x200 cm); le molle indipendenti si comprimono di più o di meno a seconda del peso e delle protuberanze del corpo, creando una posizione ergonomica. Materasso adatto ad un uso quotidiano, è prodotto anche nella versione British Standard.

The structure consists of independent pocket springs: their diameter is less than the Bonnel, but the number of springs contained is more than double (736 springs in 160x200 cm. mattress); independent springs compress more or less depending on the weight and protuberances of the body, creating an ergonomic position. This Mattress is suitable for everyday use; it is semi-rigid (produced also in British Standard version).

La structure est constituée de ressorts indépendant, mis un à un en sachet, de diamètre inférieur au "Bonnel", mais beaucoup plus nombreux (plus du double: 736 ressorts pour un matelas de 160 x 200 cm). Les ressorts indépendants se compriment plus ou moins selon le poids et les courbes du corps, créant une position ergonomique. Matelas adapté à un usage quotidien et est indiqué pour les canapés ouverts fréquemment (produit également dans la version British Standard).

Die Seele besteht aus einzelnen in Taschen eingenähte Stahlfedern mit kleinerem Radius als die BONNEL-Feder –jedoch doppelt so viele Federn (736 Federn bei einer 160x200 cm Matratze). Die einzelnen Federn komprimieren je nach Gewicht und Körperstellung indem sie eine ergonomische Fläche bilden. Mittelweiche Matratze für täglichen Gebrauch (erhältlich auch British Standard).

La estructura se compone de muelles estuchados independientes, uno por uno, con un diámetro más pequeño que el Bonnel, pero el número que figura en ella es más del doble (736 muelles en un colchón de 160x200 cm.); los muelles independientes comprimen más o menos en función del peso y protuberancias del cuerpo, creando una posición ergonómica. Colchón adecuado para el uso diario, es semirrígido (producidos también como ignífugo British Standard).

POCKET MEMO LUXURY (MOLLE INSACCHETTATE) • (POCKET SPRING) • (RESSORTS ENSACHÉS) • (TASCHENFEDERKERN) • (MUELLES ESTUCHADOS) - (suitable for UK)

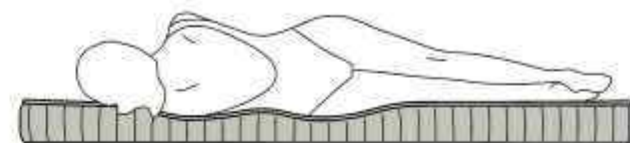

Pocket Memo Luxury è realizzato con molle indipendenti, ognuna contenuta in un sacchetto di materiale analergico, consentendo una compressione differenziata secondo il peso e delle protuberanze del corpo. L'imbottitura è costituita da ambo i lati in schiuma viscoelastica con effetto "memoria", che si adatta alla forma del corpo senza alcuna compressione, agevolandone la circolazione sanguigna. Il sistema "box" irrigidisce il materasso ai lati, per un maggior comfort quando ci si siede sul bordo o quando ci si alza dal letto. Il rivestimento è trapuntato con fibra analergica 100% poliestere.

Pocket Memo Luxury is made with independent pocket springs, each contained in a bag of non-allergenic material, allowing a differentiated compression according to the weight of the body. The padding on both sides is made of viscoelastic foam with a "memory effect", which conforms to the shape of the body without any compression, facilitating blood circulation; the "box-system" stiffens the mattress at the sides for more comfort when you sit on the edge or when you get up from bed. The cover is quilted with a 100% Polyester non-allergenic fibre.

Pocket Memo Luxury est un matelas réalisé avec ressorts ensachés, contenus chacun dans un sachet de matériel non-allergène, permettant une compression différenciée en fonction du poids du corps. Le rembourrage est en mousse viscoélastique avec un "effet mémoire" sur les deux cotées, qui s'adapte à la forme du corps sans aucune compression, facilitant la circulation sanguine, le système "box" rend le matelas plus rigide sur les côtés, pour plus de confort lors vous vous essayez sur le bord ou quand vous vous levez du lit. Le revêtement est matelassé avec ouate 100% polyester hypoallergénique.

Die Pocket Memo Luxury ist eine Taschenfederkern-Matratze bei der jeder Federkern einzeln in einer Tasche aus antiallergenem Material vernäht ist und unabhängig voneinander arbeitet. Abgestimmt auf das jeweilige Körpergewicht bietet sie eine hervorragende Punktelastizität. Die beidseitige Abdeckung aus viscoelastischem Schaum „merkt“ sich die Form des Körpers, nimmt ihn perfekt ohne jeden Druck auf und erlaubt so eine optimale Blutzirkulation. Das „Box-System“ sorgt mit seinen Verstärkungen an den Seiten der Matratze für einen besonderen Komfort, wenn man auf dem Rand der Matratze sitzt, oder aus dem Bett aufstehen möchte. Die Polsterung ist mit 100% Polyester hypoallergenen Faser gepolstert.

Pocket Memo Luxury se hace con muelles independientes, cada una contenida en una bolsa de material no alérgico, permitiendo una compresión diferenciada de acuerdo con el peso y las protuberancias del cuerpo. El relleno es de ambos lados con espuma viscoelástica efecto "memoria", que se ajusta a la forma del cuerpo sin ningún tipo de compresión, lo que facilita la circulación sanguínea. El sistema "box" endurece el colchón a los lados, para una mayor comodidad cuando usted se sienta sobre el borde del colchón o al levantarse de la cama. La funda es acolchada con fibra hipoalérgica 100% poliéster.

POCKET MEMO (MOLLE INSACCHETTATE) • (POCKET SPRING) • (RESSORTS ENSACHÉS) • (TASCHENFEDERKERN) • (MUELLES ESTUCHADOS) - (suitable for UK)



Struttura costituita da molle indipendenti, insacchettate una ad una, di diametro inferiore rispetto al Bonnel, ma il numero in essa contenuto è più che doppio (736 molle in un materasso da 160x200 cm); le molle indipendenti si comprimono di più o di meno a seconda del peso e delle protuberanze del corpo, creando una posizione ergonomica. Materasso adatto ad un uso quotidiano, è prodotto anche nella versione British Standard.

The structure consists of independent pocket springs: their diameter is less than the Bonnel, but the number of springs contained is more than double (736 springs in 160x200 cm. mattress); independent springs compress more or less depending on the weight and protuberances of the body, creating an ergonomic position. This Mattress is suitable for everyday use; it is semi-rigid (produced also in British Standard version).

La structure est constituée de ressorts indépendant, mis un à un en sachet, de diamètre inférieur au "Bonnel", mais beaucoup plus nombreux (plus du double: 736 ressorts pour un matelas de 160 x 200 cm). Les ressorts indépendants se compriment plus ou moins selon le poids et les courbes du corps, créant une position ergonomique. Matelas adapté à un usage quotidien et est indiqué pour les canapés ouverts fréquemment (produit également dans la version British Standard).

Die Seele besteht aus einzelnen in Taschen eingenähte Stahlfedern mit kleinerem Radius als die BONNEL-Feder –jedoch doppelt so viele Federn (736 Federn bei einer 160x200 cm Matratze). Die einzelnen Federn komprimieren je nach Gewicht und Körperstellung indem sie eine ergonomische Fläche bilden. Mittelweiche Matratze für täglichen Gebrauch (erhältlich auch British Standard).

La estructura se compone de muelles estuchados independientes, uno por uno, con un diámetro más pequeño que el Bonnel, pero el número que figura en ella es más del doble (736 muelles en un colchón de 160x200 cm.); los muelles independientes comprimen más o menos en función del peso y protuberancias del cuerpo, creando una posición ergonómica. Colchón adecuado para el uso diario, es semirrígido (producidos también como ignífugo British Standard).

POCKET NATURA (not for UK)

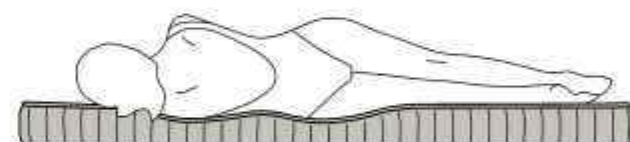

Struttura costituita da molle indipendenti, insacchettate una ad una, di diametro inferiore rispetto al Bonnel, ma il numero in essa contenuto è più che doppio (736 molle in un materasso da 160x200 cm); le molle indipendenti si comprimono di più o di meno a seconda del peso e delle protuberanze del corpo, creando una posizione ergonomica.

The structure consists of independent pocket springs: their diameter is less than the Bonnel, but the number of springs contained is more than double (736 springs in 160x200 cm. mattress); independent springs compress more or less depending on the weight and protuberances of the body, creating an ergonomic position. This Mattress is suitable for everyday use; it is semi-rigid.

La structure est constituée de ressorts indépendant, mis un à un en sachet, de diamètre inférieur au "Bonnel", mais beaucoup plus nombreux (plus du double: 736 ressorts pour un matelas de 160 x 200 cm). Les ressorts indépendants se compriment plus ou moins selon le poids et les courbes du corps, créant une position ergonomique. Matelas adapté à un usage quotidien et est indiqué pour les canapés ouverts fréquemment.

Die Seele besteht aus einzelnen in Taschen eingenähte Stahlfedern mit kleinerem Radius als die BONNEL-Feder –jedoch doppelt so viele Federn (736 Federn bei einer 160x200 cm Matratze). Die einzelnen Federn komprimieren je nach Gewicht und Körperstellung indem sie eine ergonomische Fläche bilden. Mittelweiche Matratze für täglichen Gebrauch.

La estructura se compone de muelles estuchados independientes, uno por uno, con un diámetro más pequeño que el Bonnel, pero el número que figura en ella es más del doble (736 muelles en un colchón de 160x200 cm.); los muelles independientes comprimen más o menos en función del peso y protuberancias del cuerpo, creando una posición ergonómica. Colchón adecuado para el uso diario, es semirrígido.

NATURLATEX (not for UK)

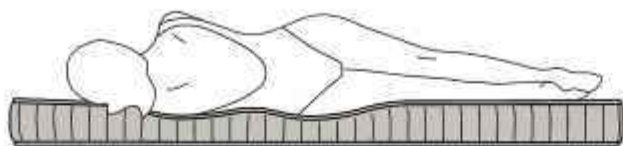

NATURLATEX è realizzato con molle indipendenti, ognuna contenuta in un sacchetto di materiale analergico, consentendo una compressione differenziata secondo il peso e le protuberanze del corpo. L'imbottitura è costituita da ambo i lati in lattice. Il sistema "box" irrigidisce il materasso ai lati, per un maggior comfort quando ci si siede sul bordo o quando ci si alza dal letto. Il tessuto è in misto cotone e lino ed è trapuntato con misto lana per il lato invernale e misto cotone per il lato estivo.

Materasso Naturlatex H 18 cm, solo per Jan, Ellis, Ellis-5, Larry, Clarke-18, Oliver.

NATURLATEX is made with independent springs, each contained in a bag of hypoallergenic material, allowing a differentiated compression according to the weight and the protuberances of the body. The padding on both sides is made of 100% latex. The "box-system" stiffens the mattress at the sides for more comfort when you sit on the edge or when you get up from bed. The fabric is quilted with wool mix on the winter side and cotton mix on the summer side.

Mattress Naturlatex H 18 cm, only for Jan, Ellis, Ellis-5, Larry, Clarke-18, Oliver.

NATURLATEX est fabriqué avec des ressorts indépendants, chacun contenu dans un sac en matériau hypoallergénique, permettant une compression différenciée en fonction du poids et des protuberances du corps. Le rembourrage est fait des deux côtés en 100% latex. Le système "box" rend le matelas plus rigide sur les côtés, pour plus de confort lors vous vous asseyez sur le bord ou quand vous vous levez du lit. Le tissu est matelassé avec mélange de laine pour le côté hiver et avec mélange de coton pour le côté été.

Matelas Naturlatex H 18 cm, uniquement pour Jan, Ellis, Ellis-5, Larry, Clarke-18, Oliver.

Die Matratze NATURLATEX ist eine Taschenfederkern-Matratze, in der jede einzelne Feder in einer Tasche aus antiallergenem Material eingefasst ist und unabhängig voneinander arbeitet. Abgestimmt auf das jeweilige Körpergewicht bietet sie eine hervorragende Punktelastizität. Die Abdeckung beider Seiten wird aus hochwertigem 100% Latex gefertigt. Das "Box-System" sorgt mit seinen Verstärkungen Außenseiten für einen besonderen Komfort, wenn man auf dem Rand der Matratze sitzt, oder vom Bett aufstehen möchte. Die Abdeckung der Winterseite ist mit einer wärmenden Wollfaser abgesteppt, die der Sommerseite besteht aus einer kühlenden Baumwolle.

Matratze Naturlatex H 18 cm, nur für Jan, Ellis, Ellis-5, Larry, Clarke-18, Oliver.

NATURLATEX se hace con muelles independientes, cada una contenida en una bolsa de material no alérgico, permitiendo una compresión diferenciada de acuerdo con el peso y las protuberancias del cuerpo. El relleno es de ambos lados con látex 100%. El sistema "box" endurece el colchón a los lados, para una mayor comodidad cuando usted se sienta sobre el borde del colchón o al levantarse de la cama. La funda es acolchada con mezcla de lana para el lado invierno y en mezcla de algodón para el lado verano.

Colchón Naturlatex H 18 cm, solo para Jan, Ellis, Ellis-5, Larry, Clarke-18, Oliver.

CMS TOPPER MEMORY h. cm 18 (not for UK)



CMS Topper Memory è un materasso per divano letto alto 18 cm: è realizzato con poliuretano espanso ad alta resilienza ed è provvisto di un topper in Memory Foam da 3 cm, fissato sopra al materasso. Il topper in Memory Foam conferisce diversi vantaggi, essendo utilizzato per rendere più accogliente e davvero confortevole il materasso da divano letto.

CMS Topper Memory is a 18 cm thick sofa bed mattress: it is made with high resilience polyurethane foam and is equipped with a 3 cm Memory Foam topper, fixed on top of the mattress. The CMS Memory Foam topper confers various advantages, being used to make the sofa bed mattress more welcoming and truly comfortable.

CMS Topper Memory est un matelas pour canapé convertible de 18 cm d'épaisseur: il est réalisé en mousse polyuréthane haute résilience et est équipé d'un surmatelas en Mémoire de forme de 3 cm, fixé sur le dessus du matelas. Le surmatelas en Mémoire de forme confère de nombreux avantages, car il permet de rendre le matelas du canapé-lit plus accueillant et vraiment confortable.

CMS Topper Memory ist eine Matratze für Schlafsofas hoch 18 cm: sie besteht aus Kaltschaum und ist mit einem Topper aus Viscoschaum von 3 cm ausgestattet, der oben auf der Matratze befestigt ist. Der Viscoschaum Topper bietet verschiedene Vorteile, da er verwendet wird, um die Schlafcouch-Matratze gemütlicher und wirklich bequem zu machen.

CMS Topper Memory es un colchón para sofá cama de 18 cm de altura: está fabricado con espuma de poliuretano de alta resiliencia y está equipado con un topper en viscoelástico de 3 cm, fijado sobre el colchón. El topper en viscoelástico confiere diversas ventajas, ya que se utiliza para hacer que el colchón del sofá cama sea más acogedor y verdaderamente confortable.

POCKET SILVER H.22 (not for UK)

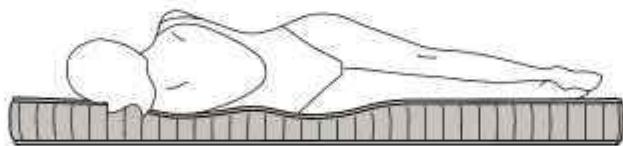

Pocket Silver 22 è realizzato con molle indipendenti, ognuna contenuta in un sacchetto di materiale analergico, consentendo una compressione differenziata secondo il peso e delle protuberanze del corpo. L'imbottitura è costituita da ambo i lati in poliuretano espanso HR "super soft", che rende il materasso relativamente morbido. Il sistema box irrigidisce il materasso ai lati, per un maggior comfort quando ci si siede sul bordo o quando ci si alza dal letto. Il rivestimento in tessuto Silver contiene filato d'argento antibatterico ed è trapuntato con fibra analergica 100% poliestere.

Pocket Silver 22 is made with independent pocket springs, each contained in a bag of non-allergenic material, allowing a differentiated compression according to the weight of the body. The padding on both sides is made of "super soft" HR polyurethane foam, which makes the mattress relatively soft. The box-system stiffens the mattress at the sides for more comfort when you sit on the edge or when you get up from bed. The cover in Silver fabric contains antibacterial silver yarn and is quilted with hypoallergenic 100% polyester fibre.

Pocket Silver 22 est un matelas réalisé avec ressorts ensachés, contenus chacun dans un sachet de matériel non-allergène, permettant une compression différenciée en fonction du poids du corps. Le rembourrage sur les deux côtés est réalisé en mousse de polyuréthane HR « super soft », ce qui rend le matelas relativement souple. Le système box rends le matelas plus rigide sur les côtés, pour plus de confort lors vous vous asseyez sur le bord ou quand vous vous levez du lit. Le revêtement en tissu Silver contient du fil d'argent antibactérien et est matelassé avec fibre 100% polyester hypoallergénique.

Pocket Silver 22 besteht aus unabhängigen Federn, die jeweils in einem Beutel aus hypoallergenem Material enthalten sind und eine Kompression ermöglichen, die je nach Gewicht und Protuberanzen des Körpers differenziert ist. Die Polsterung besteht beidseitig aus "superweichem" HR-Polyurethanschaum, was die Matratze relativ weich macht. Das Kastensystem versteift die Matratze an den Seiten, für mehr Komfort beim Sitzen auf der Kante oder beim Aufstehen aus dem Bett. Der Silver Stoffbezug enthält antibakterielles Silbergarn und ist mit 100% Polyester hypoallergener Faser versteppt.

Pocket Silver 22 se hace con muelles independientes, cada una contenida en un saco de material no alérgico, permitiendo una compresión diferenciada de acuerdo con el peso y las protuberancias del cuerpo. El relleno está constituido por ambos lados en espuma de poliuretano HR "super Soft", que hace que el colchón relativamente blando. El sistema box endurece el colchón a los lados, para una mayor comodidad cuando usted se sienta sobre el borde del colchón o al levantarse de la cama. La funda de tela Silver contiene hilo de plata antibacteriana y está acolchado con fibra 100% poliéster analérgico.

LAMPOLET

Milano Bedding utilizza meccanismi
Milano Bedding uses mechanisms
Milano Bedding utiliza dos mecanismos
Milano Bedding verwendet Klappmechanismen
Milano Bedding utiliza mecanismos

Progetto e coordinamento
OVERDRIVE SNC, Lissone (MI)

Stampa

Printed in Italy 03_2024 Rev.0
© Kover srl 1996-2024

Stampando su carta, la tonalità dei colori dei vari materiali non può essere riprodotta fedelmente, pertanto deve considerarsi indicativa e non potrà costituire motivo di contestazione o di restituzione del prodotto.

Shades of fabric colours shown as samples may vary due to the fact that they appear on paper, it is for this reason that all colours are considered indicative and the company will not be liable for differences should they arise in the final product.

Lors de l'impression sur papier, la tonalité des couleurs des différents matériaux ne peut pas être parfaitement reproduite, les couleurs ne sont donc qu'indicatives et ne pourront pas constituer un motif de contestation ou de retour du produit.

Bei Farbdruck kann die Farbtreue des Drucks nicht garantiert- und geringe Abweichungen müssen daher toleriert werden. Reklamation oder Rücksendung des Produkts aus diesem Grunde ist unzulässig.

En la impresión sobre papel la tonalidad de colores de los diferentes materiales no puede reproducirse de manera exacta. Solamente debe considerarse indicativa y, en ningún caso, no podrá constituir motivo de reclamación o de devolución del producto.

KOVER SRL

Via Ferravilla, 70
20832 Desio (MB) Italy
Tel. +39 0362 307144

www.milanobedding.it
info@milanobedding.it

P.IVA 00867830960
C.F. e Iscr. Registro Imprese MB 07658620153
Cap. Soc. € 50.440,00 i. v.
Numero R.E.A. MB-1176401





Printed in Italy 04/2024 Rev.0
© Kover srl 2024

KOVER SRL
via Ferravilla, 70
20832 Desio (MB) Italy
Tel. +39 0362 307144

www.milanobedding.it
info@milanobedding.it

P.IVA 00887630960
C.F. e Iscr. Reg. Impr. MB 07658620153
Cap. Soc. € 50.440,00 i. v.
Numero R.E.A. MB-1176401